



**SUMO<sup>®</sup>**  
**INDUSTRIAL**

# คีมตัดสายเคเบิล

## CABLE CUTTER

# 7in

SIZE

**SK4** คมทน  
กว่า 3 เท่า

SK4 Stay Sharp 3 Times Longer

**350.-/Pc**

12 Pcs/Box, 144 PCS/Carton



● มีรฟตีล๊อค  
Safety Lock



● มีสปริงเปิดเพื่อให้งานสะดวก  
Self-expandable spring is more convenient for users



● ด้ามจับเป็น PP + TPR  
Handle material: PP+TPR

### คุณสมบัติ/Feature

- มีสปริงเปิดเพื่อให้งานสะดวก ด้ามจับเป็นยาง เพิ่มความกระชับ  
มือยิ่งขึ้น และรฟตีล๊อค  
Self-expandable spring is more convenient for users, non-slip rubber handle,  
and comfortable for holding and safety lock.
- มีความแม่นยำสามารถใช้งานได้ในมือเดียว  
Precision, one-hand shearing action.
- ใบมีดเคลือบพิเศษ  
Super finishing blade.
- ใช้งานสะดวกแม้ในสถานที่แคบ  
Perfect for working in confined spaces.
- ออกแบบเพื่อปกป้องมือของผู้ใช้งาน  
Hand-protecting security design.
- ด้วยเทคโนโลยีพิเศษที่ช่วยรักษาผิวของใบมีด  
Special technology surface treatment for the blades.

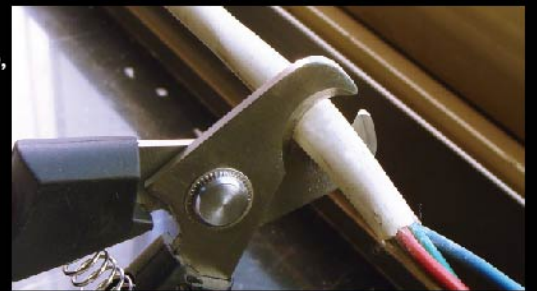

สวมเครื่องป้องกันดวงตาเสมอ  
Always wear approved eye protection.

สวมเครื่องป้องกันดวงตาเสมอ  
Always wear approved eye protection.  
อย่าใช้ตัดเหล็กหรือ สายไฟอลูมิเนียมแกนเหล็ก

**MULTI-FUNCTIONS AND  
FULL SPECIFICATIONST**

# 7in

SIZE

## SK4 ฝืนทนกว่า 3 เท่า

SK4 Stay Sharp 3 Times Longer

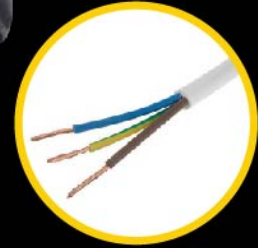

### ตัดสายเคเบิล หรือขา IC ชิ้นส่วนอิเล็กทรอนิกส์

**300.-/Pc**  
12 Pcs/Box, 144 PCS/Carton

#### คุณสมบัติ/Feature

- มีขฟตลลลล (Safety Lock.)
- ด้ามจับเป็น PP + TPR ทั้งสองด้านเป็นฉนวนป้องกัน ด้ามจับจับสบาย เพิ่มความกระชับในการใช้งาน (Stainless steel blade, high hardness making the life longer can be cut cable, wire netting, aluminum wares and leather.)
- มีสปริงขยายยืดหยุ่นทำให้สะดวกสบายต่อผู้ใช้งาน, ด้ามจับเป็นยางทำให้จับถนัดใช้งานได้ง่ายไม่ลื่นหลุดมือ (Self-expandable spring is more convenient for users, non-slip rubber handle, and comfortable for holding.)
- ใบมีดเป็นสแตนเลส มีความแข็งแรง สามารถตัดได้ทั้งสายไฟ ฝ้าข่ายเหล็ก สายไฟอลูมิเนียม และหนัง (Stainless steel blade, high hardness making the life longer can be cut cable, wire netting, aluminum wares and leather.)



● มีขฟตลลลล Safety Lock



● ใบมีดแบบฟันเลื่อย Saw-type blade



สวมเครื่องป้องกันดวงตาเสมอ  
Always wear approved eye protection.

อย่าใช้ตัดเหล็กหรือ สายไฟอลูมิเนียมแกนเหล็ก  
Do NOT use to cut steel or ACSR (Aluminium Conductors Steel Reinforced)



**MULTI-FUNCTIONS AND FULL SPECIFICATIONST**



ใบมีดเหล็ก SK5/  
Cr12Mov อย่างดี  
มีค่าความแข็งที่  
HRC52-60

SK5/Cr12Mov Steel  
blade, Hardness  
HRC 52-60.



น็อตสำหรับ  
ปรับความแรง  
ในการตัด

Knob for adjust  
the strength  
of the cut.

ด้ามจับ PP+TPR  
เป็นฉนวนป้องกัน  
ทั้งสองด้าน

PP+TPR handle is insulation  
both side for protection.

ตั้งค่าความยาว  
ของสายไฟ  
ก่อนทรปอก

Determine the length  
of the wire before  
stripping.

ใบมีดมีความคม  
ใช้ตัดทองแดง  
เท่านั้น

High quality  
blade for cutting  
copper only.

ใช้ย้ำสายไฟ  
แบบฉนวนหุ้ม  
และไม่ฉนวนหุ้ม

Using for crimp  
the wire both  
insulated and  
non-insulation.

**600.-/Set**

6 Sets/Box, 12 Sets/Ctn

เหมาะสำหรับ / Suitable For

ช่างมืออาชีพ และอุตสาหกรรมที่เกี่ยวข้องกับสายไฟทุกประเภท  
Professional technician and industry all type of wire.

คุณสมบัติ / Feature

- ใช้ปอกสายไฟอัตโนมัติใช้ย้ำสายไฟ และ ใช้ตัดสายไฟ ได้ในตัวเดียว
- รองพื้นจับแน่นปอกง่าย สามารถปอก พร้อมดึงฉนวนสายไฟออกอัตโนมัติ
- ใช้ปอกสายไฟที่มีเส้นผ่านศูนย์กลาง 0.2 - 6 mm<sup>2</sup> (10 - 24 AWG)
- ใบมีดทำจากเหล็ก SK5/Cr12Mov ค่าความแข็ง HRC52- 60
- มีน็อตปรับความแรงในการตัด ถ้าสายไฟเส้นเล็กให้หมุนไปทางเครื่องหมายลบ ถ้าสายไฟเส้นใหญ่ให้หมุนไปทางเครื่องหมายบวก
- สำหรับการย้ำหัวสายไฟ ทั้งแบบฉนวนหุ้ม และไม่ฉนวนหุ้ม ขนาดเส้นผ่านศูนย์กลาง 0.5 - 6 mm<sup>2</sup> (22 -10 AWG)
- ด้ามจับเป็น PP+TPR ทั้งสองด้านเป็นฉนวนป้องกัน ด้ามจับจับสบาย เพิ่มความกระชับในการใช้งาน
- 3 In 1 Heavy Duty Automatic peeling pliers, Crimping, Wire Cutter.
- Can use peel and pull wire insulation automatic.
- Use for peel wire diameter size is 0.2-6mm<sup>2</sup> (10-24 AWG)
- For auto wire stripper, generally no need to use the knob, if hurt the wire, please turn to "-", if cannot strip well, please turn to "+"
- Crimp wire both wire insulation and non- wire insulation. diameter is 0.5-0.6mm<sup>2</sup> (22 -10 AWG)
- PP+TPR handle with two injections made, feel comfortable, and environmentally friendly.

**3in1** HRC 52-60

อุปกรณ์เสริม 198 ชิ้น  
STANDARD ACCESSORIES 198 PCS



วิธีใช้งาน / How to use

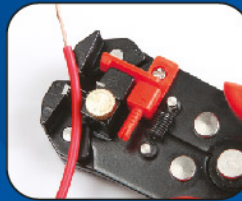

ทรปอก STRIPPING

ปอกสายไฟที่มีขนาดเส้นผ่านศูนย์กลางตั้งแต่ 0.2-6 ตร.มม. โดยสามารถปรับความแรงในการตัดได้ด้วยการปรับหมุนไป + หรือ - (หากสายไฟมีขนาดใหญ่ให้หมุนไป + และสายไฟขนาดเล็กให้หมุนไป -)

Stripping wire diameters size is 0.2-6 mm<sup>2</sup>. Can adjust the strength of the cut by turning the knob to "+" symbol for thicker wires, "-" symbol for thinner wires.



ทรย้ำ CRIMPING

หลังจากปอกสายไฟแล้ว ต้องทำความสะอาดตัวนำด้วยผ้าหรือแปรงให้สะอาดก่อนทำการย้ำ สอดตัวนำเข้ากับหางปลา จากนั้นใช้คีมบีบตรงพลาสติกเพื่อย้ำสายไฟ  
After strip, must be clean electrode with cloth and brush before crimping. Insert electrode with terminal.

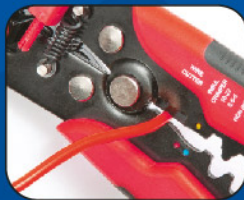

การตัด CUTTING

ใบมีดคม ตัดง่าย ใช้ตัดสายไฟได้ตามต้องการ  
Sharp edge, easy to cut and use cutting wire your need.

ข้อแนะนำ / Suggestion

เลือกขนาดและใช้ให้ถูกต้องกับประเภทงาน  
Select correct type and size of hand tools for work.



- ควรเก็บให้พ้นจากมือเด็ก และใส่อุปกรณ์ป้องกันดวงตาเสมอ
- อย่าใช้ตัดเหล็กหรือสายไฟอลูมิเนียมแบบแกนเหล็ก
- Always take care and keep away from children. Wear protective eyewear in work area at all times.
- Do NOT use to cut steel or ACSR (Aluminum Conductors Steel Reinforced)



# ชุดคีมย้ำหางปลา 9 II

CRIMPING TOOLS WITH ACCESSORIES

## CP-91M



### 480.-/Set

6set/Box, 24set/Cartron

### อุปกรณ์เสริม 270 ชิ้น

STANDARD ACCESSORIES 270 PCS

#### คุณสมบัติ / Feature

- ย้ำหัวสายไฟ ได้ทั้งแบบดนวนหุ้ม และไม่มีดนวนหุ้ม
- สามารถย้ำหางปลาได้หลายขนาด ตั้งแต่ 1.5mm, 2.5mm และ 6mm
- ตัดสายไฟได้ตั้งแต่ขนาด M2.6, M3, M3.5, M4, M5
- ด้ามจับเป็น PVC ทั้งสองด้านเป็นดนวนป้องกัน ด้ามจับ จับสบาย เพิ่มความกระชับในการใช้งาน
- Crimping terminals for insulated terminals and non-insulated terminals.
- Crimping terminals size: 1.5mm<sup>2</sup>, 2.5mm<sup>2</sup>, 4.0mm<sup>2</sup> and 6.0mm<sup>2</sup>
- Cutting: M2.6, M3, M3.5, M4, M5
- PVC handle with two injections made, feel comfortable, and environmentally friendly.

#### วิธีใช้งาน / How to use

1. ปอกสายไฟให้ได้ความยาวของทองแดงที่เหมาะสม
  2. หลังจากปอกสายไฟแล้ว ต้องทำความสะอาดตัวนำด้วยผ้าหรือแปรงให้สะอาดก่อนทำการย้ำ
  3. ใช้คีมบีบพลาสติกเพื่อย้ำสายไฟ
1. Stripping wire to length of the copper.
  2. After strip, must be clean electrode with cloth and brush before crimping. Insert electrode with terminal.
  3. Use pliers to squeeze plastic for emphasize the cord.

#### ข้อแนะนำ / Suggestion

- เลือกขนาดและใช้ให้ถูกต้องกับประเภทงาน
- Select correct type and size of hand tools for work.



- ควรเก็บให้พ้นจากมือเด็ก และให้อุปกรณ์ป้องกันดวงตาเสมอ
- อย่าใช้ตัดเหล็กหรือสายไฟอลูมิเนียมแกนเหล็ก
- Always take care and keep away from children. Wear protective eyewear in work area at all times.
- Do NOT use to cut steel or ACSR (Aluminum Conductors Steel Reinforced)



การย้ำ CRIMPING

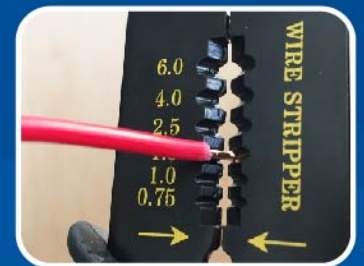

การปอกสาย STRIPPING

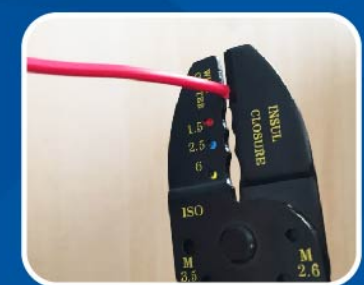

การตัด CUTTING



**SUMO<sup>®</sup>**  
**INDUSTRIAL**

# คีมปอกสายไฟ **WIRE STRIPPER**

# 7in

SIZE

## SK4คมทนกว่า 3 เท่า

SK4 Stay Sharp 3 Times Longer



## 265.

12 Pcs/Box, 144 PCS/Carton



● มีเซฟตี้ล็อก  
Safety Lock



● ด้ามจับเป็น PP + TPR  
PP + TPR handle

### คุณสมบัติ/Feature

- มีเซฟตี้ล็อก (Safety Lock.)
- ด้ามจับเป็น PP + TPR ทั้งสองด้านเป็นฉนวนป้องกันด้ามจับจับสบาย เพิ่มความกระชับในการใช้งาน (PP+ TPR handle with two injection made, feel comfortable, and environmentally friendly.)
- มีขนาดเล็ก, ใช้งานง่าย, สปริงมีความแข็งแรงและประสิทธิภาพดี (The small size, simple operation and spring-loaded switch ensure durable and good performance.)
- มีความแม่นยำ สามารถปอกสายไฟได้อย่างง่ายดายโดยไม่ทำลายแกนสายไฟด้านใน (Precision stripping hole can strip wire skin easily without broken core wire.)
- เหล็กเกรด SK4 ปากตัดมีความแข็งแรง คงทน เพิ่มอายุการใช้งาน (Adopting superior grade SK4 steel, blade mouth hardness reachable 56-58HRC ensure its longer service life.)
- มีสปริงขยายยืดหยุ่นทำให้สะดวกสบายต่อผู้ใช้งาน, ด้ามจับเป็นยางทำให้จับถนัดใช้งานได้ง่ายไม่ลื่นหลุดมือ (Self-expandable spring is more convenient for use, non-slip rubber handle, and comfortable for holding.)



Cutting wire



Matching hole size



Stripping wire skin



สวมเครื่องป้องกันดวงตาเสมอ  
Always wear approved eye protection.

อย่าใช้ตัดเหล็กหรือ สายไฟอลูมิเนียมแกนเหล็ก  
Do NOT use to cut steel or ACSR (Aluminium Conductors Steel Reinforced)

**MULTI-FUNCTIONS AND FULL SPECIFICATIONST**



# กรรไกรตัดเหล็ก

STAINLESS STEEL TIN SNIPS

MODEL  
**SC802**

**แข็งแรง คงทน**  
**ใช้งานสะดวก**

ขนาด  
Size

**8"**

**STAINLESS  
STEEL**

**HRC 52-54**

วัสดุสำหรับตัด : **2 มม**  
ความหนาไม่เกิน (mm.)

แผ่นเหล็ก

เหล็กเส้น

ลวด

ตะแกรง



**160.-/Pc**

**6 Pcs/Box, 60 Pcs/Ctn**

## คุณสมบัติ

- ใบมีดสแตนเลสคุณภาพดี ผ่านการชุบแข็ง
- ด้ามจับผลิตจากพอลิโพรพิลีน (PP)
- มีตัวล็อกขากรรไกร เมื่อไม่ใช้งาน

## วิธีใช้

1. บีบขากรรไกรเพื่อปลดล็อก
2. นำแผ่นเหล็กหรือวัสดุที่ต้องการตัด
3. หลังใช้ บีบขากรรไกรเข้าหากันและสวมตัวล็อก

## รายละเอียดสินค้า (SPECIFICATION)

วัสดุใบมีด / BLADE MATERIAL	STAINLESS STEEL
วัสดุด้าม / HANDLE MATERIAL	PP
ประเภทใบมีด / BLADE TYPE	CURVE
ลักษณะปลายมีด / BLADE TIP	SHARP
ความแข็ง / HARDNESS	52-54 HRC
ขนาดสินค้า / SIZE	8" (21x5x1.5 cm)
น้ำหนัก / WEIGHT	164 g

SUGGESTING

ควรสวมใส่อุปกรณ์เซฟตี้หรือแว่นตานิรภัย

WORK SAFETY WITH TOOLS BY WEARING  
SAFETY GOGGLES.

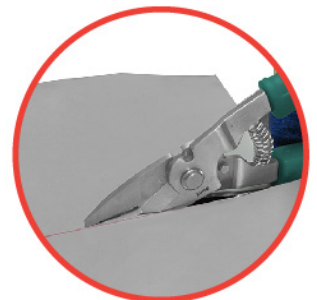
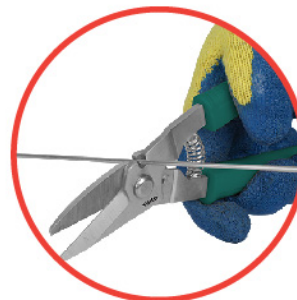



**SUMO**  
PROFESSIONAL

# กรรไกรตัดเหล็กเส้น BOLT CUTTER

ตัดเหล็กเส้น STEEL WIRE  
ความแข็งของเหล็ก  
ไม่เกิน **HRC30**

**AM** ทนทาน ใช้งานสะดวก

สำหรับงานหนัก



ขนาด (Size)	ความหนาสูงสุดของเหล็กที่สามารถตัดได้ (Cutting Capacity)	รายละเอียดสินค้า (Specification)	วัสดุ (Cutter Head Material)	น้ำหนัก (Weight)	บรรจุ/ลัง (Packing)	ราคา/Pc (Price)
24"	Ø10 mm	615x150 mm	CR-MO	2.22 kg	8 Pcs	850.-/pc
30"	Ø13 mm	765x200 mm	60CR-V	3.8 kg	5 Pcs	1,190.-/pc

## คุณสมบัติ (FEATURES)

ตัดได้รวดเร็ว ต่อเนื่อง แข็งแรง เหมาะสำหรับงานหนัก  
มือจับหุ้มยางจับถนัดมือทำให้ไม่ลื่น ไม่หลุดง่าย  
ปากกรรไกรเสริมด้วยแผ่นเหล็กอย่างดีมีตัวรองนอตเพิ่มความแข็งแรง

- FAST CUTTING, CONTINUOUSLY, STRONG, SUITABLE FOR HEAVY DUTY.
- THE HANDLE IS COVERED WITH RUBBER TO PREVENT SLIPPING.
- THE MOUTH OF THE SCISSORS IS REINFORCED WITH QUALITY METAL PLATES. THERE IS A SUPPORTING NUT TO INCREASE STRENGTH.

## วิธีการใช้งาน (HOW TO USE)

ใช้สำหรับตัดเหล็กเส้น ความแข็งไม่เกิน 30 HRC

- STEEL BAR CUTTING (HARDNESS UP TO 30 HRC)



## การบำรุงรักษา (MAINTENANCE)

1. เก็บไว้ในที่แห้งเพื่อป้องกันสนิม
2. เมื่อใช้งานเสร็จควรเช็ดทำความสะอาด และทาด้วยน้ำมันจักรเพื่อป้องกันสนิม

1. KEEP IN DRY PLACE TO PREVENT RUST.
2. WIPE CLEAN AND PAINTED WITH OIL TO PREVENT RUST AFTER USE.

## คำเตือน/WARNING

1. โปรดใช้งานอย่างระมัดระวัง และสวมอุปกรณ์ป้องกันทุกครั้งขณะใช้งาน
  2. ห้ามใช้ค้อนหรือของแข็งตอกบริเวณปากกรรไกรอาจทำให้ปากกรรไกรแตกหักเสียหายได้
1. PLEASE USE CAREFULLY, AND WEAR PROTECTIVE EQUIPMENT EVERY TIME WHILE IN USE. 2. DO NOT USE A HAMMER OR SOLID TO HAMMER THE MOUTH OF THE SCISSORS MAY CAUSE THE MOUTH OF THE SCISSORS TO BECOME DAMAGED.



# กรรไกรตัดท่อ PVC

## PVC PIPE CUTTER PC42A

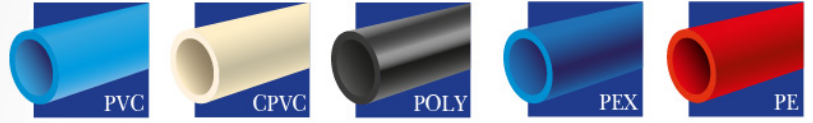

สามารถตัดท่อ PVC ได้ถึงขนาด

# 42 mm หรือ 1-5/8"

• **ด้ามจับ** ผลิตจากอลูมิเนียมอัลลอย และเสิร์ม ABS  
Handle made of Aluminum alloy and ABS.

• **ออกแบบให้ใช้งานได้ด้วยมือข้างเดียว** เพิ่มความสะดวกยิ่งขึ้น  
Designed to operate on one hand. More convenient.

• **ใบมีด**  
ผลิตจากเหล็กสแตนเลส คมนาน แข็งแรง  
The blade is made of stainless steel sharp and strong.

# 295.-/Pc

10 Pcs/Box, 50 Pcs/Ctn



• **เหมาะสำหรับ** (Suitable for) •

- เหมาะสำหรับใช้งานในบ้าน โรงงานอุตสาหกรรมหรืองานก่อสร้างต่างๆ ขนาดท่อไม่เกิน 42 มม. สามารถตัดท่อ CPVC PVC POLY PEX PE ตัดท่อได้รวดเร็ว และตัดท่อได้อย่างต่อเนื่อง ไม่มีเศษท่อติดค้าง มีความแข็งแรง ทนทาน
- Suitable for home used, factory or construction work. Pipe size up to 42mm. Can cut CPVC, PVC, POLY, PEX, PE, quick cut and cut the pipe continuously. No pipe debris, strong and durable.

รายละเอียดสินค้า	(Specification)
วัสดุใบมีด / BLADE MATERIAL	STAINLESS STEEL
วัสดุด้าม / HANDLE MATERIAL	ALUMINUM ALLOY AND ABS
ความแข็ง / HARDNESS	52-57 HRC
ขนาดสินค้า / SIZE	2.1X9.3X20.8 CM.
น้ำหนัก / WEIGHT	350 G.



1. ปลดล็อกกรรไกรโดยการข้างตัวล็อกออก



2. เปิดปากกรรไกรให้กว้างที่สุดเพียงทางข้างกรรไกรออกจากกัน



3. นำท่อขนาดไม่เกิน 42 มม. มาใส่ ขึ้นลงไปข้างๆ จนท่อชิดกัน



4. เทียบกรรไกรโดยจับขากรรไกรซ้ายๆ ปากกรรไกรจะค่อยๆ ปิดลงทีละนิด

**WARNING**  
 ควรสวมใส่ถุงมือขณะใช้งานกรรไกรตัดท่อ เพื่อป้องกันนิ้วและมือจากการตัด ใบมีดมีความคม ใช้กรรไกรด้วยความระมัดระวัง  
 Gloves should be worn when cutting pipe, to prevent cut fingers and hands from sharp edges. Blade is sharp, handle with care.





# มีดคัตเตอร์ MOD. 51

## UTILITY KNIFE

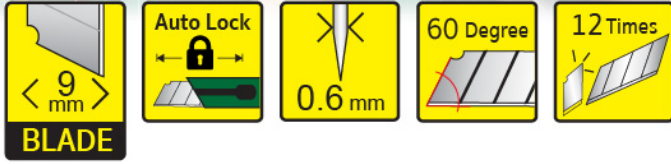

### HEAVY DUTY EXTREMELY SHARP

**SK2**  
**BLACK BLADE**  
แข็ง คม กว่า  
**3 เท่า**

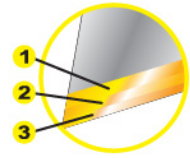

คมเพิ่มขึ้น 50%  
ด้วยใบมีด 3 ชั้น



**49.-/Pc**  
**288 Pcs/Ctn**

### คุณสมบัติ / Feature

- มีดคัตเตอร์ ผลิตจากพลาสติก ABS 100%
- มาพร้อมขอบด้ามจับเป็นยางเพิ่มความกระชับในการใช้งาน
- ใบมีด SK2
- ปลายใบมีดหนา 0.8 มม. อายุการใช้งานยาวนานกว่าและ  
ไม่เสียหายง่าย แข็งแรงไม่มีดงอ
- ใบมีดคัตเตอร์สามารถหักได้ 12 ครั้ง
- Cutter made from ABS plastic 100%
- Edge of cutter is rubber for more friendly with the hand in working.
- Blade SK2
- Thicken blade holder 0.8 mm. thickness. Longer life and can not be  
damaged easily. Durable and never deformed
- Can be cut off the blade 12 times.

### วิธีใช้ / How to use

ใช้ตัดกระดาษ กล่องกระดาษ พลาสติก  
Use to cut paper, paper box, plastic.

### ข้อแนะนำ / Suggestion



Away from face while snapping blade.



Breaking the old blade with suitable tools, such as long nose plier.

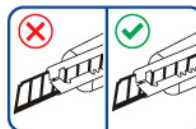

ไม่ควรดันใบมีดออกมาใช้งานเกิน 1 ข้อ หากใช้แรงกดมากๆ อาจทำให้ใบมีดหักได้  
Use the knife with only one snap-off portion extended. Snap off the blade at score line.

### WARNING

- ใบมีดมีความคม ควรใช้อย่างระมัดระวัง • เก็บใบมีดที่มือไม่ใช้งาน
- ควรสวมอุปกรณ์ป้องกันดวงตาเมื่อใช้งาน • เวลาใช้งานควรเปิดใบมีด
- ระวังใบมีดที่ฉีกเสียดังระมัดระวัง • เก็บให้พ้นมือเด็ก
- Blades are extremely sharp handle with care. • Retract blade fully when not in use. • Safety goggles should be worn using this product. • Use the knife with only one snap-off portion extended. • Dispose of used blade with great care. • Keep out of reach of children.

### วิธีการถอดใบมีด

How to remove the blade

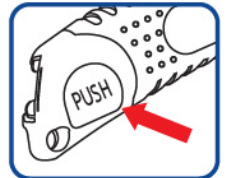

กดปุ่มปลดล็อก



ดึงถาดใส่ใบมีดออกมา

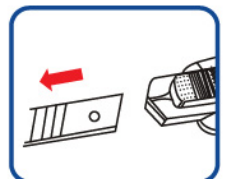

ถอดใบมีดทำออกและใส่ใบมีดใหม่ และใส่ถาดกลับไป จากนั้นใช้งานตามปกติ

รายละเอียดสินค้า (Specification)	
ขนาดสินค้า (Dimension)	14.6x2.8x1.9 cm
น้ำหนักสินค้า (Weight)	38 g



# มีดตัดเตอร์ UTILITY KNIFE

# MOD. 53

## 3 BLADES SELF LOADING

“3 ใบมีดในด้าม เปลี่ยนใบอัตโนมัติ”

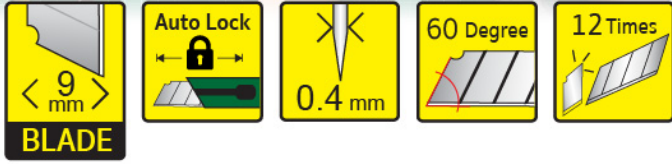

**65.-/Pc**  
**144 Pcs/Ctn**

### คุณสมบัติ / Feature

- มีดตัดเตอร์ ผลิตจากพลาสติก ABS 100%
- มาพร้อมขอบด้ามจับเป็นยางเพิ่มความกระชับในการทำงาน
- ใบมีด SK2 สามารถเปลี่ยนใบมีดอัตโนมัติ
- มีใบมีดในด้าม 1+2 ใบ
- ใบมีดตัดเตอร์สามารถหักได้ 12 ครั้ง
- Cutter made from ABS plastic 100%
- Edge of cutter is rubber for more friendly with the handing working.
- Blade SK2, auto loading
- 1+2 blades in one set
- Can be cut off the blade 12 times.

### วิธีใช้ / How to use

ใช้ตัดกระดาษ กล่องกระดาษ พลาสติก  
Use to cut paper, paper box, plastic.

รายละเอียดสินค้า (Specification)	
ขนาดสินค้า (Dimension)	14.2x3x1.8 cm
น้ำหนักสินค้า (Weight)	52 g

### ข้อแนะนำ / Suggestion



Away from face while snapping blade.



Breaking the old blade with suitable tools, such as long nose plier.

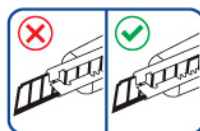

Use the knife with only one snap-off portion extended. Snap off the blade at score line.

**WARNING**

- ใบมีดมีความคม ควรใช้อย่างระมัดระวัง • เก็บใบมีดที่เมื่อไม่ใช้งาน
- ควรสวมอุปกรณ์ป้องกันดวงตาเมื่อใช้งาน • เวลาใช้งานควรดึงใบมีด
- แดพอด • กิ่งใบมีดที่ใช้แล้วอย่างระมัดระวัง • เก็บให้พ้นมือเด็ก
- Blades are extremely sharp handle with care. • Retract blade fully when not in use. • Safety goggles should be worn using this product. • Use the knife with only one snap-off portion extended. • Dispose of used blade with great care. • Keep out of reach of children.

### วิธีการถอดใบมีด How to remove the blade

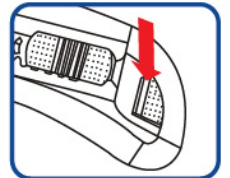

กดปุ่มปลดล็อก

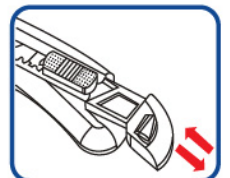

ดึงทาดใส่ใบมีดออกมา

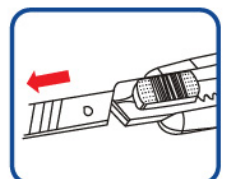

ถอดใบมีดออกและใส่ถาดกลับใบจากนั้นใช้งานตามปกติ



# มีดคัตเตอร์ MOD. L1 UTILITY KNIFE

ใช้งานได้ **นานกว่า**

**1/4** SEGMENT  
BLADES

หักได้ **14** ครั้ง

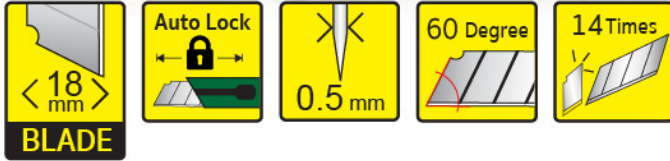

**65.-/Pc**  
**144 Pcs/Ctn**

## คุณสมบัติ / Feature

- มีดคัตเตอร์ ผลิตจากพลาสติก ABS 100%
- ปลอกใบมีดสีดำ หนา 0.6 มม. ผ่านกระบวนการชุบแข็ง ไม่เสียหายง่าย แข็งแรง ไม่มีดงอ
- ใบมีด SK2
- ใบมีดคัตเตอร์สามารถหักได้ 14 ครั้ง

- Cutter made from ABS plastic 100%
- Black blade holder thickness 0.6mm with heat treatment, the holder never broken.
- Blade SK2
- Can be cut off the blade 14 times.

## วิธีใช้ / How to use

ใช้ตัดกระดาษ กล่องกระดาษ พลาสติก  
Use to cut paper, paper box, plastic.

รายละเอียดสินค้า (Specification)	
ขนาดสินค้า (Dimension)	16x3.5x2.2 cm
น้ำหนักสินค้า (Weight)	58 g

## ข้อแนะนำ / Suggestion



Away from face while snapping blade.



Breaking the old blade with suitable tools, such as long nose plier.

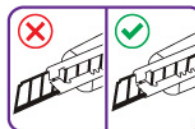

Use the knife with only one snap-off portion extended. Snap off the blade at score line.

## WARNING

- ใบมีดมีความคม ควรใช้อย่างระมัดระวัง • เก็บใบมีดทันทีเมื่อไม่ใช้งาน
- ควรสวมอุปกรณ์ป้องกันดวงตาเมื่อใช้งาน • เวลาใช้งานควรดึงใบมีดแต่พอดี • กิ่งใบมีดที่ใช้แล้วอย่างระมัดระวัง • เก็บให้พ้นมือเด็ก
- Blades are extremely sharp handle with care. • Retract blade fully when not in use. • Safety goggles should be worn using this product. • Use the knife with only one snap-off portion extended. • Dispose of used blade with great care. • Keep out of reach of children.

## วิธีการถอดใบมีด How to remove the blade

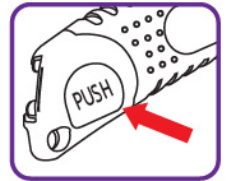

กดปุ่มปลดล็อก

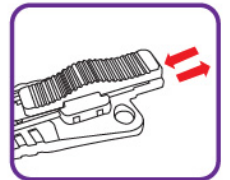

ดึงตามใส่ใบมีดออกมา

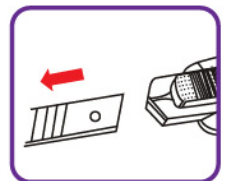

ถอดใบมีดทำออกและใส่ใบมีดใหม่ และใส่ถาดกลับไป จากนั้นใช้งานตามปกติ



# มีดคัตเตอร์ UTILITY KNIFE

MOD. **L3**

**3** BLADES  
SELF  
LOADING

“3 ใบมีดในด้าม เปลี่ยนใบอัตโนมัติ”

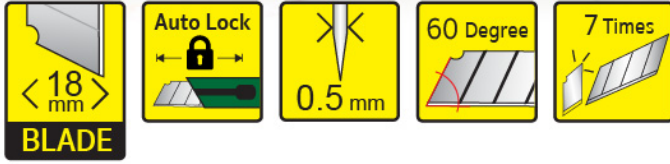

**120.-/Pc**  
**144 Pcs/Ctn**

## คุณสมบัติ / Feature

- มีดคัตเตอร์ ผลิตจากพลาสติก ABS 100%
- มาพร้อมขอบด้ามจับเป็นยางเพิ่มความกระชับในการใช้งาน
- ใบมีด SK2 สามารถเปลี่ยนใบมีดอัตโนมัติ
- มีใบมีดในด้าม 1+2 ใบ
- ใบมีดคัตเตอร์สามารถหักได้ 7 ครั้ง
- Cutter made from ABS plastic 100%
- Edge of cutter is rubber for more friendly with the handing working.
- Blade SK2, auto loading
- 1+2 blades in one set
- Can be cut off the blade 7 times.

## วิธีใช้ / How to use

ใช้ตัดกระดาษ กล่องกระดาษ พลาสติก  
Use to cut paper, paper box, plastic.

รายละเอียดสินค้า (Specification)	
ขนาดสินค้า (Dimension)	14.2x3x2.3 cm
น้ำหนักสินค้า (Weight)	120 g

## ข้อแนะนำ / Suggestion



Away from face while snapping blade.



Breaking the old blade with suitable tools, such as long nose plier.

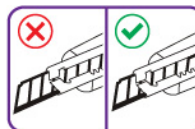

Use the knife with only one snap-off portion extended. Snap off the blade at score line.

**WARNING**

- ใบมีดมีความคม ควรใช้อย่างระมัดระวัง • เก็บใบมีดทันทีเมื่อไม่ใช้งาน
- ควรสวมอุปกรณ์ป้องกันดวงตาเมื่อใช้งาน • เวลาใช้งานควรดึงใบมีดแต่พอดี • กิ่งใบมีดที่ใช้แล้วอย่างระมัดระวัง • เก็บใบมีดให้แห้ง
- Blades are extremely sharp handle with care. • Retract blade fully when not in use. • Safety goggles should be worn using this product. • Use the knife with only one snap-off portion extended. • Dispose of used blade with great care. • Keep out of reach of children.

## วิธีการถอดใบมีด How to remove the blade

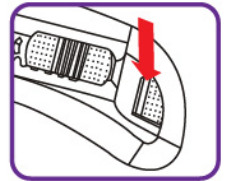

กดปุ่มปลดล็อก

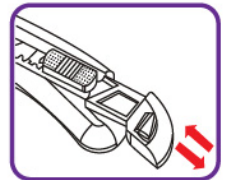

ดึงทาดใส่ใบมีดออกมา

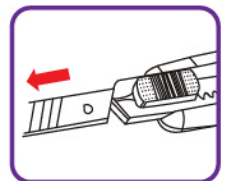

ถอดใบมีดออกและใส่ถาดกลับใบจากนั้นใช้งานตามปกติ

# TooL St★R®

# เลื่อยอเนกประสงค์ Devil Saw

- เลื่อย (Saw)  
มีขนาด 26x11cm น้ำหนัก 0.54 กก.
- เพชรใบเลื่อย (แบบแบน)  
(Diamond Flat blade)
- ใบเลื่อยมินิ  
(Mini blade)
- เพชรใบเลื่อย (แบบกลม)  
(Diamond Round blade)
- ใบเลื่อยไบเมทัลลิก  
(Bimetal saw blade)
- สกรู  
(Screw)
- เจาะ  
(Drill)



## สามารถตัด อลูมิเนียม ท่อพีวีซี กระเบื้อง เหล็ก กระจก ฯลฯ

**990.-/Box**  
10 Boxes/Carton

### คุณสมบัติ (Feature)

สามารถตัด อลูมิเนียม ตะปู ไม้ไฟ ท่อพีวีซี กระเบื้อง เหล็ก ขวดแก้ว ลวด สายไฟ ฯลฯ ฟังก์ชันลูกกลิ้งทังสแตน ซึ่งสามารถตัดกระเบื้อง เซรามิก ไฟเบอร์ อะคริลิก หรือแม้กระทั่งกระจก พิเศษเพิ่มเติมฟังก์ชันสำหรับการเจาะไฟเบอร์ กระเบื้อง และแก้ว ได้อย่างสวยงามและง่ายดาย

Cutting Aluminum, Nail, Bamboo, PVC, Tile, Soft Metal, Glass, Wire, Cable, Function Tungsten Roller for cutting Tile Ceramic Fiber Acrylic until Glass Special functions for more beauty and easy for penetration Fiber, Tile, and Glass



- ควรสวมถุงมือเพื่อความปลอดภัยเมื่อใช้เลื่อยอเนกประสงค์
- โปรดระมัดระวังนิ้วมือในการใช้งาน
- สวมใส่อุปกรณ์ป้องกันตาเมื่อมีการตัดวัสดุเนื้อแข็ง
- เก็บให้ห่างจากมือเด็ก
- Always wear safety gloves when using devil-saw.
- Take care of your fingers when you are working.
- Wear eye protection whenever you are cutting hard material.
- Keep away from children.



## รายละเอียดสินค้า Product contents

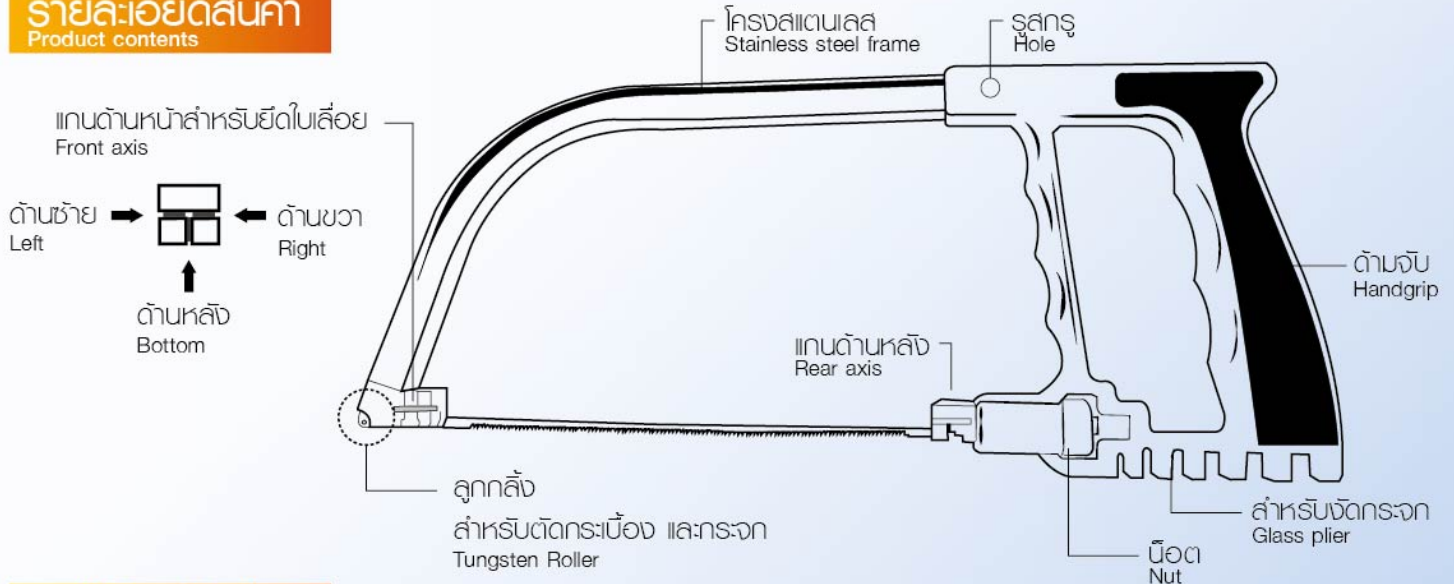

## การใช้งานใบเลื่อย Application

1. ใบเลื่อยมีนิจ สำหรับ งานตัดไม้ พลาสติก, ยางพารา, ไม้ไฟ, เชือก, เหล็กอ่อน, สแตนเลส เป็นต้น  
Mini blade For cutting wood, plastic, rubber, bamboo, rope, nali, aluminum etc.



2. เพชรใบเลื่อย (แบบกลม) 1 ใบ สำหรับ งานตัดไม้ พลาสติก, ยางพารา, ไม้ไฟ, เชือก, เหล็กอ่อน, สแตนเลส เป็นต้น  
Diamond Round bleed For cutting tile, ceramic.



3. เพชรใบเลื่อย (แบบแบน) 1 ใบ สำหรับ ตัดแก้ว, สับมีด, สับคมกรรไกร  
Diamond Flat bleed For cutting glass and sharpening for knife, scissors.



4. ใบเลื่อยไบเมทัล 1 ใบ สำหรับ ตัดไม้ และ พีวีซี  
Bimetal saw bleed For cutting wood, PVC.



5. เจาะ 2 ชิ้น สำหรับ เจาะกระเบื้อง แก้ว  
Drill 2 Pcs For tile, glass.



6. สกรู 1 ชิ้น สำหรับ ยึดใบเลื่อย  
Big flat-saw blade screw 1 Pc For make the blade in firm condition.

## วิธีการเปลี่ยนใบเลื่อย How to install diamond blade

### เพชรใบเลื่อย

1. คลายน็อตเปลี่ยนเอาใบเลื่อยออก
2. เกี่ยวเพชรใบเลื่อยขึ้นแกนด้านหน้าและแกนด้านหลังหมุนน็อตให้แน่น

### Diamond Round blade

1. Loosen the nut and remove the mini saw blade.
2. Hook up a diamond blade onto the front and rear axis, and tighten the nut.

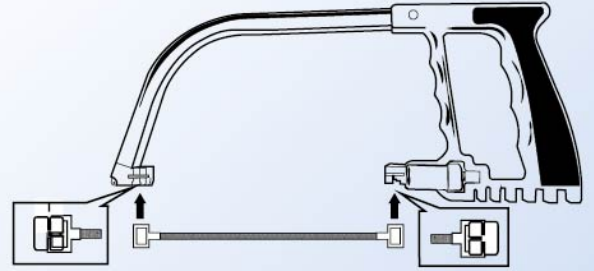

### ใบเลื่อยมีมิ

1. คลายน็อตเปลี่ยนเอาใบเลื่อยออก
2. สอดใบเลื่อยมีมิใส่ที่ร่องแกนด้านหน้าและแกนด้านหลัง
3. ตั้งเลื่อยขึ้นในแนวตั้งในขณะที่หมุนน็อตเพื่อป้องกันไม่ให้ใบเลื่อยมีมิหลุดออกจากแกนที่ใส่ใบเลื่อย จากนั้นหมุนน็อตให้แน่น

### Mini blade

1. Loosen the nut and remove the mini saw blade.
2. Insert a mini blade onto the front and rear axis and Tighten the nut as much as possible to make the mini blade in firm condition.
3. Place the roller onto the non metal floor and tighten the nut with pressing the handgrip.

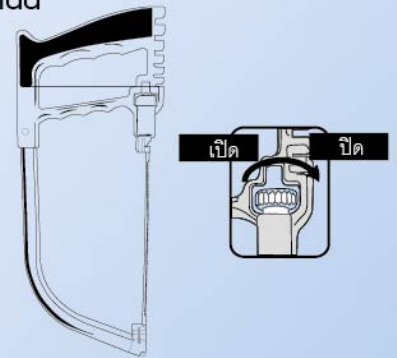
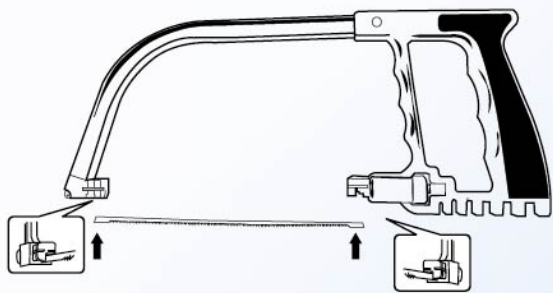

### ใบเลื่อยไบเมทัล

1. คลายน็อตเปลี่ยนเอาใบเลื่อยมีมิออก
2. ถอดกรอบสแตนเลสออกจากด้าม
3. ใส่ใบเลื่อยไบเมทัลตามภาพแล้วใช้สกรูขันให้แน่น

### Bimetal saw blade

1. Loosen the nut and remove the mini saw blade.
2. Remove the stainless steel frame from the handgrip.
3. Insert the bimetal blade into the handgrip as shown, and Tighten the screw nut as much as possible to make the blade in firm condition.

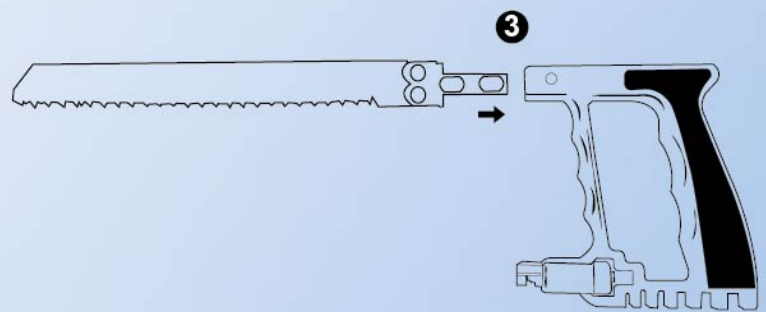
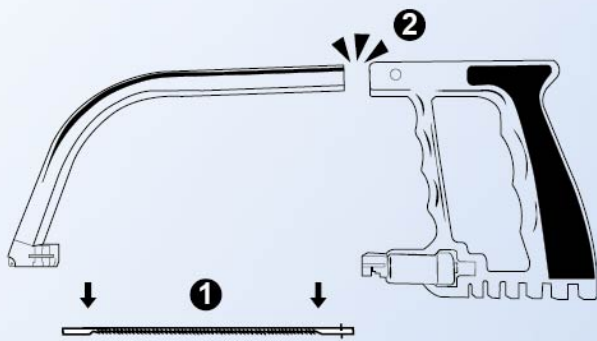

## การประยุกต์ใช้ใบเลื่อยไบเมทัล Application of bimetal saw blade

### 1. Cutting downwards

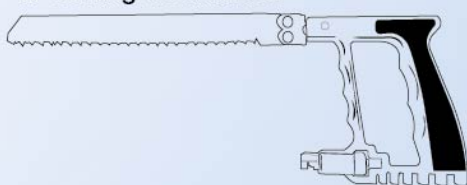

### 2. Cutting upwards

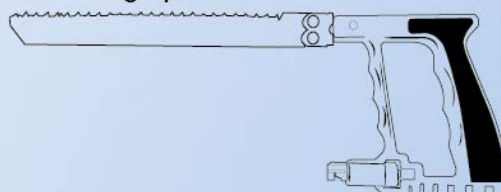

### 3. Cutting side

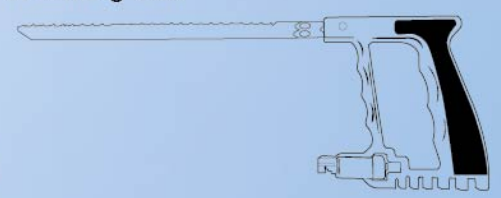

## การตัดลักษณะต่างๆ Cutting procedure

### ขั้นตอนการตัดกระเบื้อง

1. ให้เลื่อยทำมุม 45° กับวัสดุที่ต้องการตัด  
Glass or tile cutting procedure

1. Maintain the magic saw 45o from the cutting material,

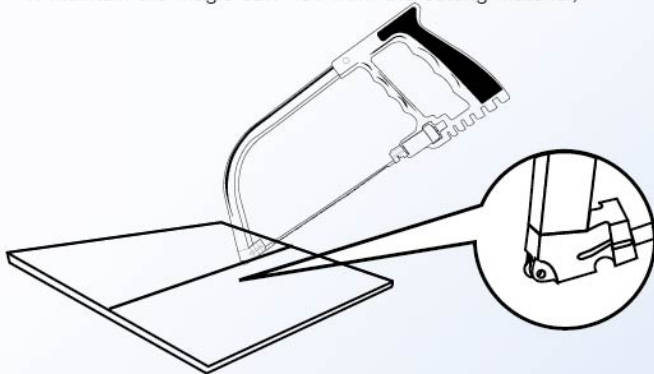

3. สามารถจัดกระจกให้หักออกจากกัน โดยใช้ด้ามของเลื่อยสอดไปที่ชิ้นงานได้ดังภาพ

3. Snap the material with the inserting it to the piler according to its gap size then yank the material with Glass plier.

2. วางกระเบื้องที่ถูกตัดบนสายไฟหรือวัสดุที่เป็นแท่งกดกระเบื้องที่ผ่านการกรีด (ดังข้อที่ 1) มาแล้วให้หักออกจากกันด้วยมือที่สวมถุงมือทั้งสองข้าง

2. Place electric wire under the material to be matched with cutting line as shown and press the material with both gloved hands to snap it.

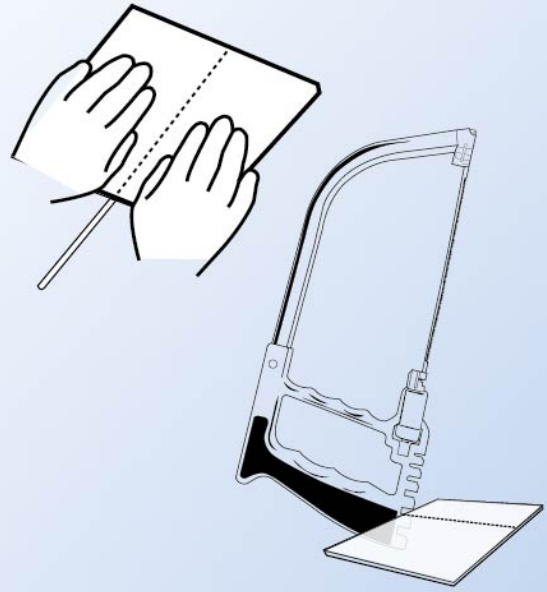

### ขั้นตอนการตัดโค้ง

1. ติดตั้งตามร่องทางขวา
2. ติดตั้งตามร่องทางซ้าย

### Cutting a curve

1. Installation to the right side groove.
2. Installation to the left side groove.

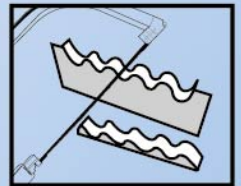
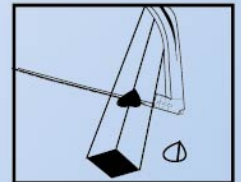
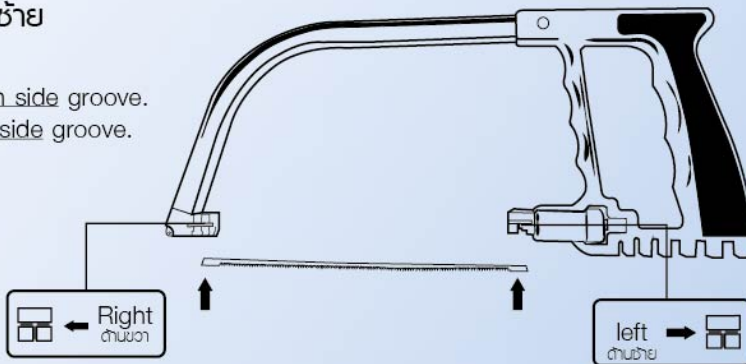
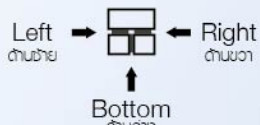

### ขั้นตอนการตัดตรง

1. ติดตั้งตามร่องทางตรง

### Cutting Straight

1. Installation to the bottom groove.

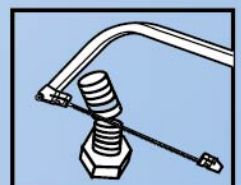
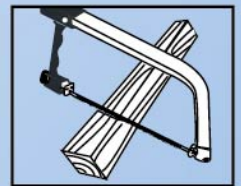
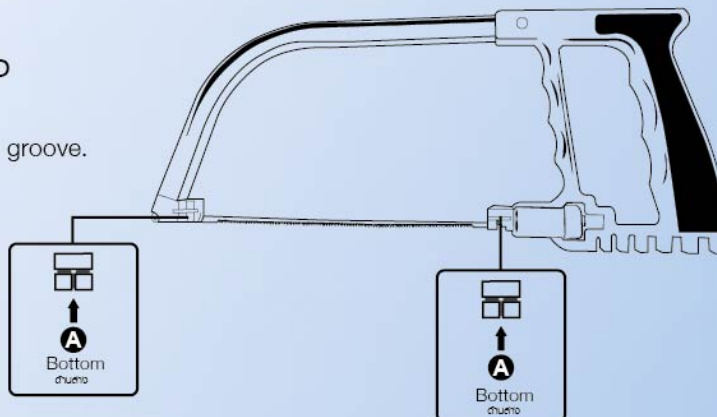



# TooL St★R®

# ชุดมีดพับอเนกประสงค์ Knife Multipurpose

## ชุดมีดพับอเนกประสงค์พร้อมไฟฉาย

Multi-Function Knife



### จุดเด่น/Feature

- พกพาสะดวกเหมาะสำหรับการผจญภัย
- ทนทานและใช้งานได้ยาวนาน
- Easy to carry for you outdoor adventure
- Durable and long lasting

450.-/Set



กระเป๋าเก็บอุปกรณ์  
(Beltnylog Pouch)



# TooL St★R®

# ชุดมีดพับอเนกประสงค์ Knife Multipurpose

## ชุดมีดพับและคีมอเนกประสงค์



Multi-Function tool



### • ชุดที่ 1

1. คีม (Pliers)
2. ที่เปิดขวด (Bottle Opener)
3. เลื่อย (Saw)
4. มีด (Knife)
5. ไขควงสี่แฉก (Phillips Screwdriver)
6. ตะขอ (Clip)

### ชุดที่ 2

1. มีด (Knife)
2. กรรไกร (Scissors)
3. ที่เปิดกระป๋อง (Can Opener)
4. ที่เปิดขวด (Bottle Opener)
5. ไขควงปากแบน (Si)
6. ที่เปิดจุกไวน์ (Corkscrew)
7. ตะไบเล็บ (Nail File)
8. ที่ทำความสะอาดเล็บ (Nail Cleaner)
9. ไขควงสี่แฉก (Phillips Screwdriver)
10. พวงกุญแจ (Key Ring)

### จุดเด่น/Feature

- อุปกรณ์อเนกประสงค์สำหรับการทำงานที่หลากหลาย
- พกพาสะดวกเหมาะสำหรับการผจญภัย
- กทนทานและใช้งานได้ยาวนาน
- Flexible tool to suit any situation
- Easy to carry for your outdoor adventure
- Durable and long lasting

**คำเตือน WARNING**

- ห้ามจำหน่ายอุปกรณ์แก่เด็กที่มีอายุต่ำกว่า 16 ปี
- ควรเก็บอุปกรณ์ให้พ้นมือเด็ก
- This equipment must not be sold to children under 16 years
- Keep out of reach of children

400.-/Set



คีมปากยาวแหลม  
**LONG NOSE PLIERS**



CR-NI

Item No.	Size	Inner	Outer	EAN 69426292+	Lot	Price
200001	160 mm. (6 in.)	6	36	0369-8	050536008054036	265.-
200003	200 mm. (8 in.)	6	24	0370-4	050536008054033	350.-



คีมตัดสาย 6"  
**DIAGONAL PLIERS**



CR-NI

Item No.	Size	Inner	Outer	EAN 69426292+	Lot	Price
200005	160 mm. (6 in.)	6	36	0371-1	122036008054038	270.-



คีมปากจิ้งจอก 8.5"  
**LINESMAN PLIERS**



CR-NI

Item No.	Size	Inner	Outer	EAN 69426292+	Lot	Price
200009	160 mm. (6 in.)	6	36	0373-5	071836008055039	330.-
200013	200mm (8-1/2 in.)	6	24	0375-9	122036008054037	415.-



คีมคอบ้า 10"  
**BOX JOINT PLIERS**

CR-V

Item No.	Size	Inner	Outer	EAN 69426292+	Lot	Price
200071	250 mm. (10 in.)	6	24	0387-2	050536008054034	450.-



คีมล็อคปากแหลม 9.5"  
**LOCKING PLIERS - LONG NOSE**



Item No.	Size	Inner	Outer	EAN 6942 6292	Lot	Price
200559	235mm (9-1/2 in.)	6	24	0431-2	081936008054038	400.-



คีมล็อคคาน่าโลหะ: สำหรับงานเชื่อม 10"  
**WELDING CLAMP LOCKING PLIERS**

Item No.	Size	Inner	Outer	EAN 6942 6292	Lot	Price
200603	266mm (10 in.)	2	24	3482-1	081936008054036	800.-



คีมล็อครูปตัว C ปากขยับ 11"  
**C TYPE WELDING LOCKING PLIERS  
WITH SWIVEL PAD**

Item No.	Size	Inner	Outer	EAN 6942 6292	Lot	Price
200633	275mm (11 in.)	4	24	3149-3	081936008054036	690.-



คีมต่างแหวน ปากตรง 7"  
**CIRCLIP PLIERS-STRAIGHT EXTERIOR**



Item No.	Size	Inner	Outer	EAN 6942 6292	Lot	Price
202011	175mm (7 in.)	6	24	1440-3	050536008054033	300.-



คีมหนีบแหวน ปากตรง 7"  
**CIRCLIP PLIERS-STRAIGHT INTERIOR**



Item No.	Size	Inner	Outer	EAN 6942 6292	Lot	Price
202013	175mm (7 in.)	6	24	1441-0	050536008054033	300.-



คีมต่างแหวน ปากงอ 7"  
**CIRCLIP PLIERS-BENT EXTERIOR**



Item No.	Size	Inner	Outer	EAN 6942 6292	Lot	Price
202015	175mm (7 in.)	6	24	1442-7	050536008054033	300.-



คีมหนีบแหวน ปากงอ 7"  
**CIRCLIP PLIERS-BENT INTERIOR**



Item No.	Size	Inner	Outer	EAN 6942 6292	Lot	Price
202017	175mm (7 in.)	6	24	1443-4	050536008054033	300.-

## 6-IN-1 SCREWDRIVER



ใช้ประแจจับขันได้

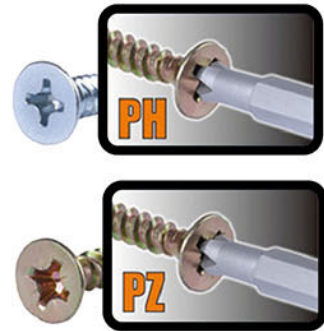

### ไขควง (6 in 1) 6-IN-1 SCREWDRIVER

S2

Item No.	Size	Inner	Outer	EAN 6942 6292	Lot	Price
205201	100mm (4 in.)	12	48	0848-8	050536008054040	200.-



### ประแจแอลหัวท็อกซ์ 9 ตัว/ชุด 9 PC LONG TORX KEY SET



CR-V

Item No.	Size	Inner	Outer	EAN 6942 6292	Lot	Price
206009	T-10,15,20,25 27,30,40,50	6	36	0464-0	041036008055040	350.-



ประแจแอล 6 เหลี่ยม 9 ตัว/ชุด  
**9 PC EXTRA LONG BALL END  
 HEX KEY SET**



Item No.	Size	Inner	Outer	EAN 6942 6292	Lot	Price
206015	1.5, 2, 2.5, 3, 4 5, 6, 8 & 10 mm	6	36	4260-4	-	-
206017	1/16, 5/64, 3/32 1/8, 5/32, 3/16 1/4, 5/16 & 3/8 in.	6	36	4261-1	-	-



ประแจแอล 6 เหลี่ยม  
**LONG HEX KEY**



Item No.	Size	Inner	Outer	EAN 6942 6292	Lot	Price
206031	1.5 mm	20	240	4362-5	071836008055038	30.-
206032	2 mm	20	240	4363-2	071836008055040	30.-
206033	2.5 mm	20	240	4364-9	071836008055039	35.-
206034	3 mm	20	240	4365-6	071836008055040	36.-
206036	4 mm	20	240	4366-3	071836008055039	40.-
206038	5 mm	20	240	4367-0	071836008055039	50.-
206040	6 mm	20	240	4368-7	071836008055039	60.-
206042	8 mm	20	240	4369-4	071836008055040	90.-
206044	10 mm	20	240	4370-0	071836008055039	125.-
206051	1/16 in.	20	240	4371-7	-	-
206052	5/64 in.	20	240	4372-4	-	-
206053	3/32 in.	20	240	4373-1	-	-
206054	7/64 in.	20	240	4374-8	-	-
206055	1/8 in.	20	240	4375-5	-	-
206056	9/64 in.	20	240	4376-2	-	-
206057	5/32 in.	20	240	4377-9	-	-
206058	3/16 in.	20	240	4378-6	-	-
206059	7/32 in.	20	240	4379-3	-	-
206060	1/4 in.	20	240	4380-9	-	-
206061	5/16 in.	20	240	4381-6	-	-
206062	3/8 in.	20	240	4382-3	-	-



ชุดไขควงกระแทก 4 ตัว  
**4 pcs PUNCH SCREWDRIVER BIT SET**

Item No.	Size	Inner	Outer	EAN 6942 6292	Lot	Price
207201	4 pc	6	12	2781-6	070136008054037	500.-

• Slot 10mm (3/8 in.), 8mm. (5/16 in.) , PH #2, #3



ประแจเลื่อนขนาด 12"  
**ADJUSTABLE WRENCH 12 IN.**

CR-V

Item No.	Size	Inner	Outer	EAN 6942 6292	Lot	Price
210007	300mm (12 in.)	6	12	0311-7	050536008054037	850.-

- ด้ามออกแบบตามหลักสรีรศาสตร์ เพื่อให้จับได้มั่นคง
- ใช้กับงานอุตสาหกรรม หรือใช้ตามบ้านทั่วไป
- ด้ามจับหุ้มด้วยยางอย่างดี ป้องกันการลื่นหลุดมือ
- ปลายด้ามมีรูสำหรับแขวนหรือเก็บได้อย่างสะดวก
- พื้นผิวด้านหน้าผ่านการเจียอย่างละเอียด
- พร้อมสลักเกลียววัดเป็นหน่วยทูนและมิลลิเมตร



ประแจเลื่อนขนาด 15"  
**ADJUSTABLE WRENCH 15 IN.**

CR-V

Item No.	Size	Inner	Outer	EAN 6942 6292	Lot	Price
210009	375mm (15 in.)	6	12	0312-4	122036008054038	1,900.-

- ด้ามออกแบบตามหลักสรีรศาสตร์ เพื่อให้จับได้มั่นคง
- ใช้กับงานอุตสาหกรรม หรือใช้ตามบ้านทั่วไป
- ทำด้วยเหล็กแข็ง CR-V
- ด้ามจับหุ้มด้วยยางอย่างดี ป้องกันการลื่นหลุดมือ
- ปลายด้ามมีรูสำหรับแขวนหรือเก็บได้อย่างสะดวก
- พื้นผิวด้านหน้าผ่านการเจียอย่างละเอียด
- พร้อมสลักเกลียววัดเป็นหน่วยทูนและมิลลิเมตร



ประแจเลื่อน (ชุด)  
**ADJUSTABLE WRENCH**

CR-V

Item No.	Size	Inner	Outer	EAN 6942 6292	Lot	Price
210021	150mm (6 in.)	6	36	3842-3	041036008055040	260.-
210023	200mm (8 in.)	6	36	3843-0	041036008055040	340.-
210025	250mm (10 in.)	6	24	3844-7	041036008055040	450.-
210027	300mm (12 in.)	6	12	3845-4	041036008055040	650.-
210029	375mm (15 in.)	6	12	3846-1	041036008055040	1,450.-



ประแจขันน็อตใต้อ่างซิงค์  
**Basin Wrench**

Item No.	Size	Inner	Outer	EAN 6942 6292	Lot	Price
336002	275mm	6	24		071836008055040	370.-



## C-CLAMP

- สำหรับจับชิ้นงานขนาดเล็ก แต่ให้การรับแรง หรืองานที่ใช้กำลังอัดสูงได้เป็นอย่างดี จับได้อย่างมั่นคง ใช้งานง่าย หมุนเกลียวเข้าออกตามความต้องการ ผลิตจากโลหะอย่างดีไม่เป็นสนิม



ปากกาจับชิ้นงานรูปตัวซี  
**C-CLAMP**

Item No.	Size	Inner	Outer	EAN 6942 6292	Lot	Price
215001	50mm (2 in.)	6	60	0257-8	-	-
215003	75mm (3 in.)	6	24	0258-5	-	-
215005	100mm (4 in.)	6	12	0259-2	081936008054035	250.-
215007	125mm (5 in.)	6	12	0260-8	-	-
215009	150mm (6 in.)	4	8	0261-5	081936008054034	450.-
215011	200mm (8 in.)	4	8	0262-2	081936008054034	600.-



ปืนยิงลวดเย็บ 3 in 1 รุ่นงานหนัก  
**HEAVY DUTY STAPLE GUN**



Item No.	Size	Inner	Outer	EAN 6942 6292	Lot	Price
218011	3 in 1	0	12	1469-4	122036008054039	405.-



ลูกแม่เหล็ก 8 MM  
**STAPLE 1000PC 8MM**

Item No.	Size	Inner	Outer	EAN 6942 6292	Lot	Price
218103	1000 pc 8mm (5/16 in.)	12	12	3359-6	041036008055040	100.-



เกจวัดลม  
**HIGH PRESSURE TIRE GAUGE**

Item No.	Size	Inner	Outer	EAN 6942 6292	Lot	Price
386135	10-120psi 1.0-8.0 kg/cm2	12	120	3430 2	122036008054039	135.-



คีมปอกสายไฟอัตโนมัติ  
**WIRE STRIPPER AUTOMATIC**

Item No.	Size	Inner	Outer	EAN 6942 6292	Lot	Price
400011		6	24	1526 4	041036008055038	420.-



คีมหนีบหัวสายไฟ  
**CRIMPING PLIER**

Item No.	Size	Inner	Outer	EAN 6942 6292	Lot	Price
401001	165mm (6-1/2")	6	24	1527 1	122036008054038	270.-



คีมหนีบหัวสายไฟ  
**CRIMPING PLIER**

Item No.	Size	Inner	Outer	EAN 6942 6292	Lot	Price
401009	215mm (8-1/2")	6	24	1530 1	041036008055038	340.-



ไฟฉายหลอดแอลอีดี ด้ามอลูมิเนียม  
**LED ALUMINIUM TORCH**



Item No.	Size	Inner	Outer	EAN 6942 6292	Lot	Price
510022	2 x AA , 4 LEDs	6	24	1691-9	041036108055040	395.-

- Batteries not included



ดอกคว้านรู 19.1mm  
**COUNTERSINK**



Item No.	Size	Inner	Outer	EAN 6942 6292	Lot	Price
545103	1/2 in.(12.7mm)	24	144	1839-5		-
545105	5/8 in.(15.9mm)	24	144	1840-1		-
545107	3/4 in.(19.1mm)	24	144	1841-8	041036008055040	360.-



คีมมีนืปากแหลม (แบบ) 6.5"  
**MINI LONG NOSE PLIERS**

Item No.	Size	Inner	Outer	EAN 6942 6292	Lot	Price
545303	165mm (6-1/2 in.)	6	36	1939-2	071836008055041	330.-

- Built-in spring return.
- Excellent for modeling, needlecraft, bead string etc.



คีมมีนืปากงอ (แบบ) 6.5"  
**MINI BENT NOSE PLIERS**

Item No.	Size	Inner	Outer	EAN 6942 6292	Lot	Price
545305	165mm (6-1/2 in.)	6	36	1940-8	071836008055041	330.-

- Built-in spring return.
- Excellent for modeling, needlecraft, bead string etc.

Made of stainless steel



### คีมมีดตัดสาย (แบบ) 6.5" **MINI DIAGONAL PLIERS**

Item No.	Size	Inner	Outer	EAN 6942 6292	Lot	Price
545307	165mm (6-1/2 in.)	6	36	1941-5	071836008055041	330.-

- Built-in spring return.
- Excellent for modeling, needlecraft, bead string etc.



### ชุดไขควงซ่อมมือถือ 11 ชิ้น **11 pcs MOBILE PHONE TOOL SET**

Item No.	Inner Pack	Case Pack	Case Weight	Case Size	EAN 6942 6292	Lot	Price
545510	6	32	11 pcs	52 x 30 x 27 cm (21 x 12 x 11 in.)	1720-6	041036008055030	670.-

- ⊕ #0
- ⊖ 2.0 mm (3/4 in.)
- ⊕ T-5, T-6 & T-8
- 3 pcs special screwdriver
- 1 pc organizer.
- 2 pc shell opener.



### ชุดไขควง 32 ชิ้น พร้อมด้าม **32 pcs PRECISION SCREWDRIVER BIT SET**

Item No.	Inner Pack	Case Pack	Case Weight	Case Size	EAN 6942 6292	Lot	Price
545532	6	32	32 pcs	52 x 30 x 27 cm (21 x 12 x 11 in.)	3167-4	081936008054040	400.-

- 1 pc 115 mm extension Bar.
- 1 pc precision screwdriver handle.
- 30 pc bits : #000, #00, #0 & #1
- ⊖ 1.0, 1.5, 2.0, 2.5, 3.0, 3.5, & 4.0
- ⊕ #0, #1
- ⊕ T-4, T-5, T-6, T-7, T-8, T-9, T-10, T-15 & T-20
- ⊖ 0.7, 0.9, 1.3, 1.5, 2.0, 2.5, 3.0 & 4.0 mm



มีดคีตเตอร์ ขนาดใบ 9 mm  
**SNAP-OFF KNIFE**

Item No.	Size	Inner	Outer	EAN 6942 6292	Lot	Price
260003	9 mm	6	36	0274-5	050536008054038	180.-

- SK5 blade
- 3 blades included



มีดอเนกประสงค์  
**RETRACTABLE UTILITY KNIFE - SEE THRU**

Item No.	Size	Inner	Outer	EAN 6942 6292	Lot	Price
261130	-	12	24	1724-4	050536008054038	480.-

- 5 pc blades included
- 3 colors available

เลื่อยมือ 22"  
**HAND SAW**



Item No.	Size	Inner	Outer	EAN 6942 6292	Lot	Price
265021	380mm(15 in.)	6	24	0263-9		-
265022	450mm(18 in.)	6	24	2745-8		-
265023	500mm(20 in.)	6	24	0264-4		-
265025	550mm(22 in.)	6	24	0265-3	041036008055040	560.-
265027	600mm(24 in.)	6	24	3382-4		-

เลื่อยตัดเหล็ก 12"  
**ADJUST HACKSAW FRAME**

Item No.	Size	Inner	Outer	EAN 6942 6292	Lot	Price
267031	200mm (10 in.)	6	24	2852-3	041036008055040	285.-





หัวเจาะกระเบื้อง  
**CIRCLE TILE BORER**

Item No.	Size	Inner	Outer	EAN 6942 6292	Lot	Price
284215		6	24	2803-5	041036008055040	500.-



มีดตัดกระจก 7"  
**DELUXE GLASS CUTTER**

Item No.	Size	Inner	Outer	EAN 6942 6292	Price
284907	180mm (7in)	10	60	2766-3	235.-



คีมปากเปิด  
**AVIATION TIN SNIP**



Item No.	Size	Inner	Outer	EAN 6942 6292	Price
273011	250mm (10in)	6	24	0470-1	385.-

โครงเลื่อยซุ่มดำ



Size	Pack	Price
12"		1680.- / โหล

\*\* ไม่มีใบเลื่อย

โครงเลื่อยซุ่มโครเมียม



Size	Pack	Price
12"	6อัน/กล่อง	1440.- / โหล

\*\* ไม่มีใบเลื่อย



19 mm 3/4 in.  
CAPACITY

### TACTIX#605101 ANVIL PRUNER

IDEAL FOR pruning mature or woody stems.

- Full enclosed, low friction mechanism
- No rusting, lost or damaged springs
- SK5 and non - sticky cutting blade
- Ergonomic & durable glass filled nylon handles
- No pinch points for greater comfort
- Easy action and effective safety lock



20 mm 3/4 in.  
CAPACITY

กรรไกรตัดกิ่งปากโค้ง

### TACTIX #605102 BYPASS PRUNER

IDEAL FOR precision pruning of live or soft stems.

- Full enclosed, low friction mechanism
- No rusting, lost or damaged springs
- SK5 and non - sticky cutting blade
- Ergonomic & durable glass filled nylon handles
- No pinch points for greater comfort
- Easy action and effective safety lock



12 mm 1/2 in.  
CAPACITY

กรรไกรเล็มกิ่ง

### TACTIX #605104 PRUNER SNIPS

IDEAL FOR trimming and florist jobs.

- Pivot hole allow for comfortable finger placement
- Full enclosed, low friction mechanism
- No rusting, lost or damaged springs
- SK5 and non - sticky cutting blade
- Ergonomic & durable glass filled nylon handles
- No pinch points for greater comfort



12 pcs cutcase

Item No.	Description	Inner Pack	Case Pack	Case Weight	Case Size	EAN 6942 6292	Lot	Price
605101	กรรไกรตัดกิ่งปากตรง	12	24	9 kg	48 x 28 x 26 cm	2636-9	070133008054040	900.-
605102	กรรไกรตัดกิ่งปากโค้ง	12	24	8 kg	48 x 28 x 26 cm	2637-6	070133008054040	900.-
605104	กรรไกรเล็มกิ่ง	12	24	7 kg	48 x 28 x 26 cm	2639-0	070133008054040	850.-

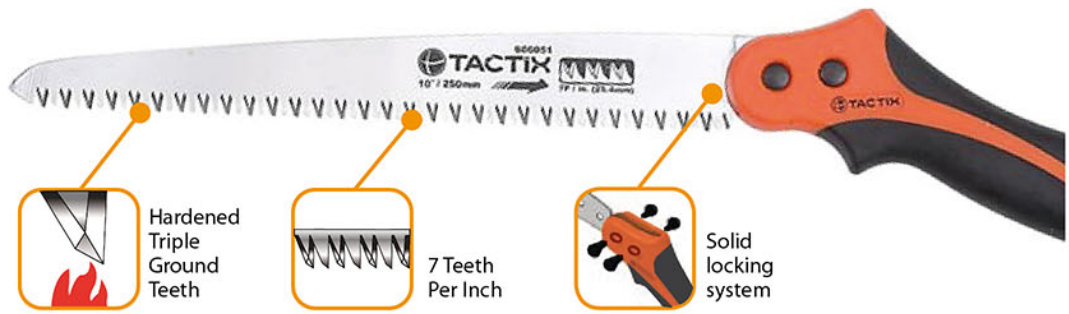

Hardened Triple Ground Teeth



7 Teeth Per Inch



Solid locking system



Item No.	Size	Inner	Outer	EAN 6942 6292	Lot	Price
606053	300 mm. (12 in.)	8	16	1730-5	070130008054040	730.-



มีดดาบขนาด 18 in.  
**TACTIX #606518**  
**MACHETTE**

Item No.	Size	Inner	Outer	EAN 6942 6292	Lot	Price
606518	450mm (18 in.)	12	24	1738-1	070130008054040	300.-

เลื่อยตัดกิ่งไม้สูง ยาว 3.6 M

**TACTIX #606312**

**COMPOUND ACTION TREE PRUNNER**

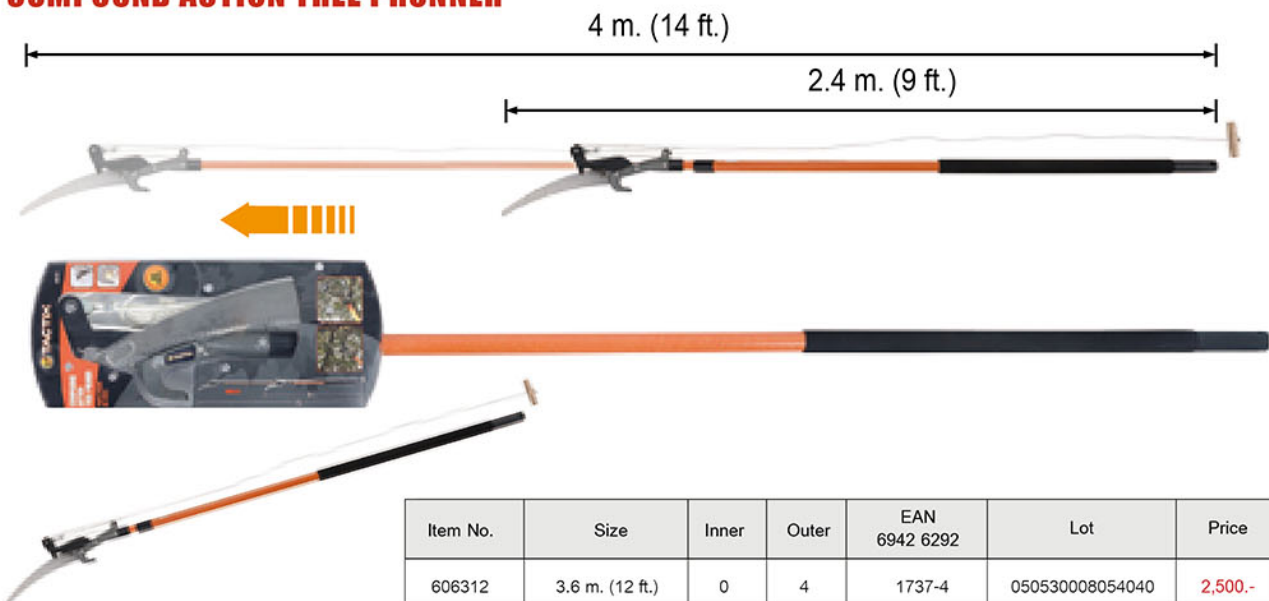

Item No.	Size	Inner	Outer	EAN 6942 6292	Lot	Price
606312	3.6 m. (12 ft.)	0	4	1737-4	050530008054040	2,500.-