

# ฟองน้ำขัดสีรก

## TRIANGLE DIAMOND FOAM BUFFING PAD

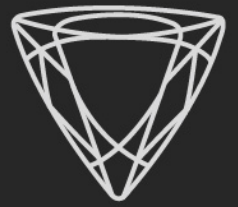

- วัสดุโพลียูรีเทนนำเข้าจากเยอรมัน เนื้อโฟมคุณภาพสูง
- ระบายความร้อนดี ขัดสีได้ไวขึ้น
- ร่องหน้าตัดช่วยเก็บน้ำยาขัดให้กระจายทั่วพื้นผิว ไม่เปลืองน้ำยาขัด
- ลดรอยที่เกิดจากการขัด
- ทนทาน ไม่ฉีกขาดง่าย
- สำหรับเปิดผิวสีรก เหมาะกับงานเคลือบเซรามิกส์และเคลือบแก้ว

### ฟองน้ำขัดเคลือบ RO

สำหรับเครื่องระบบโรตารี

ขนาด 3"

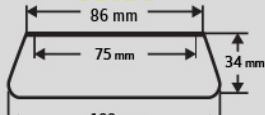

(ขนาดเป็น 2"-3"  
ขนาดหน้ากว้างฟองน้ำ 3")

### ฟองน้ำขัดเคลือบ DA

สำหรับเครื่องขัดโรตารี

ขนาด 5"

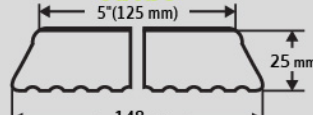

(ขนาดเป็น 5"  
ขนาดหน้ากว้างฟองน้ำ 6")

### ฟองน้ำขัดเงาทรงกรวย

ขนาด 3"

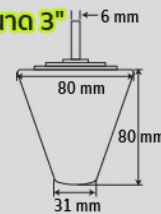

CUT LEVEL

หายาก

D140



แผ่นขัดขนแกะสั้น

SHORT WOOL FOAM PAD

D120



ฟองน้ำสีเขียว

HEAVY CUTTING

D80

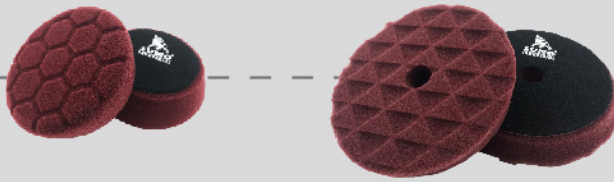

ฟองน้ำสีไวน์

MEDIUM CUTTING

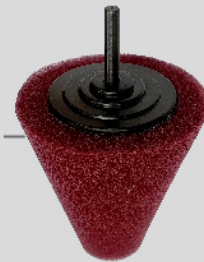

D60



ฟองน้ำเหลือง

MEDIUM CUTTING

D40



ฟองน้ำสีส้ม/สีน้ำเงิน

POLISHING

D20

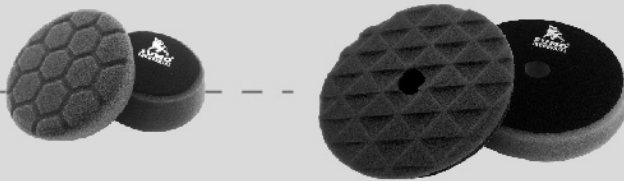

ฟองน้ำสีดำ

FINISHING

D10



ฟองน้ำสีแดง

FINISHING



ละเอียด

\*D - ระดับความละเอียด





ฟองน้ำขัดสีรถยนต์

FOAM POLISHING PAD



สำหรับใช้กับเครื่องขัดรีคูณย์  
ORBIT POLISHER

GET IT





# ใช้กับเครื่องขัดโรตอรี ORBIT POLISHER P115

## ฟองน้ำขัดสีรด

ใช้งานกับแป้นขัดขนาด 5"

TRIANGLE DIAMOND FOAM BUFFING PAD

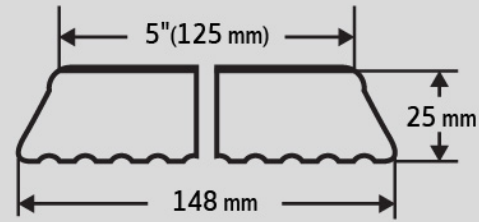

ขนาดหน้ากว้างฟองน้ำ : 148 mm

ความหนา : 25 mm

ตีนตุ๊กแก : 5" (125 mm)

## CUT LEVEL



D140

แผ่นขัดขนแกะสั้น **SHORT WOOL FOAM PAD**

ใช้สำหรับงานขัดเปิดผิวสีรถยนต์ ขัดลบรอยลึก รอยขีดข่วน ขัดปรับสภาพสีผิวให้เรียบเนียนลบรอยแผ่นขัดกระดาษทรายเบอร์ 1200/1500 และรอยออกไซด์ชั้นที่หนัก



D120

390.-/Pc

ฟองน้ำสีเขียวประเภท **HEAVY CUTTING**

โฟมเนื้อแข็ง ให้การขัดเทียบเท่ากับแผ่นขัด ช่วยในงานขัดลบรอยขีดข่วนที่ลึก รอยขนแมว รอยใยแมงมุม ริ้วแสงที่มาก คราบมูลนก คราบน้ำที่ฝังลึก ลบรอยแผ่นขัดกระดาษทรายเบอร์ 1200/1500 และรอยออกไซด์ชั้นที่หนัก



D80

390.-/Pc

ฟองน้ำสีไวน์ประเภท **MEDIUM CUTTING**

ช่วยในงานขัดลบรอยขีดข่วน รอยขนแมว รอยใยแมงมุม ริ้วแสงที่มาก คราบมูลนก คราบน้ำที่ฝังลึก ลบรอยแผ่นขัดกระดาษทรายเบอร์ 1200/1500 และรอยออกไซด์ชั้นที่หนัก



D40

390.-/Pc

ฟองน้ำสีส้มประเภท **POLISHING**

เนื้อโฟมหยาบปานกลาง ลบรอยทั่วไป เช่น รอยกันหอย รอยขีดข่วนบาง รอยขนแมว และคราบน้ำ โดยไม่ต้องรอย ครอบคลุมทั้งลบรอย ขัดชักเงา และลงแว็กซ์ ได้ในสเต็ปเดียว



D40

ฟองน้ำสีน้ำเงินประเภท **POLISHING**

เนื้อโฟมหยาบปานกลาง ลบรอยทั่วไป เช่น รอยกันหอย รอยขีดข่วนบาง รอยขนแมว และคราบน้ำ โดยไม่ต้องรอย ครอบคลุมทั้งลบรอย ขัดชักเงา และลงแว็กซ์ ได้ในสเต็ปเดียว



D20

390.-/Pc

ฟองน้ำสีดำประเภท **FINISHING**

เนื้อนุ่มละเอียด ใช้สำหรับงานเก็บริ้วรอย รอยริ้วแสง ขจัดคราบสิ่งสกปรกต่างๆ และงานลงแว็กซ์เก็บงานหรืองานเคลือบสีรถ จะช่วยให้รอยต่างๆ จางหายไป และกลับมาดูเงางามเหมือนใหม่อีกครั้ง



D10

ฟองน้ำสีแดงประเภท **FINISHING**

เนื้อนุ่มละเอียด ใช้สำหรับงานเก็บริ้วรอย รอยริ้วแสง ขจัดคราบสิ่งสกปรกต่างๆ และงานลงแว็กซ์เก็บงานหรืองานเคลือบสีรถ จะช่วยให้รอยต่างๆ จางหายไป และกลับมาดูเงางามเหมือนใหม่อีกครั้ง

\*D - ระดับความละเอียด





ฟองน้ำขัดสีรถยนต์

FOAM POLISHING PAD



สำหรับใช้กับเครื่องขัดสีรถยนต์ไร้สาย

CORDLESS POLISHER

1-63947





# ใช้กับเครื่องขัดสีรถยนต์ไร้สาย

## CORDLESS POLISHER

# CP699-1

## ฟองน้ำขัดสีรถ

ใช้งานกับแป้นขัดขนาด 2" หรือ 3"

TRIANGLE DIAMOND FOAM BUFFING PAD

ขนาดหน้ากว้างฟองน้ำ : 4" (100 mm)

ความหนา : 34 mm

ตีนตุ๊กแก : 86 mm

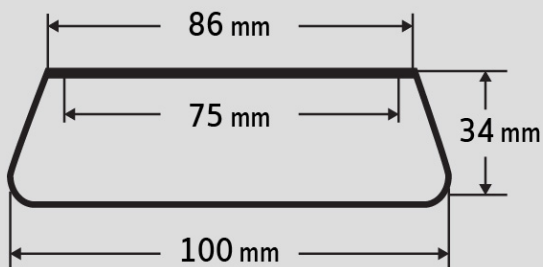

ฟองน้ำขัดสีรถหน้าเรียบใช้กับ  
แป้นรองเครื่องขัดกระดาษทราย 2"  
เกลียว 5/16 x24 รุ่น **SPV2-NH**



**D80**  
**189.-/Pc**



ฟองน้ำสีไวน์ประเภท  
**MEDIUM CUTTING**

เนื้อแข็ง สำหรับงานขัดลบรอยขีดข่วน

**D20**  
**189.-/Pc**



ฟองน้ำสีดำประเภท  
**FINISHING**

เนื้อนุ่มละเอียด สำหรับงานขัดขั้น  
ตอนสุดท้าย

## รอยที่พบเจอบนสีพวารถยนต์

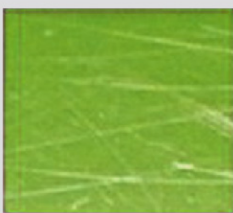
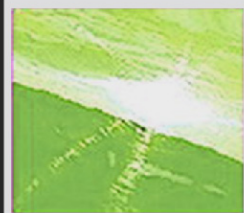

**SWIRL MARKS**

รอยขนแมว รอยใยแมงมุม  
รอยขีดข่วนทั่วไป

**LIGHT SCRATCHES**

รอยขีดข่วนที่ไม่ลึกถึงชั้นสี

**DEEP SCRATCHES**

รอยขีดข่วนที่ลึกถึงชั้นสี

**BUFFER MARKS**

รอยริ้วแสง

**ETCHING**

คราบด่าง

**CONTAMINATION**

สีฟัวไม่เรียบ

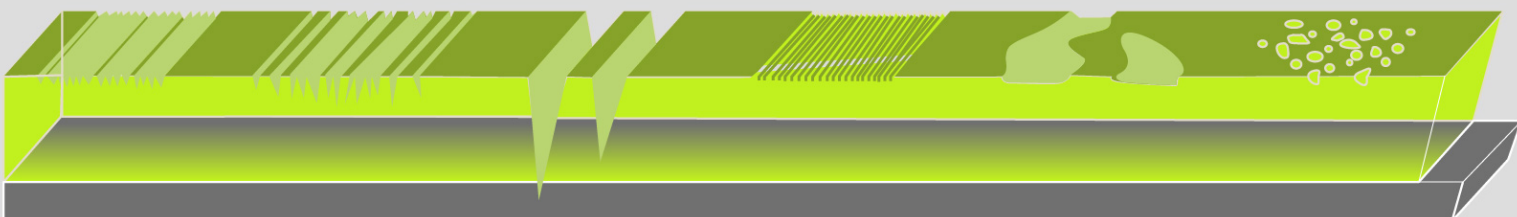



# CAR WASH SPONGES

GOOD QUALITY

## ฟองน้ำล้างรถสีเหลือง รุ่น X8

เกรดพรีเมียม  
PREMIUM GRADE

ทนกว่า  
ฟองน้ำทั่วไป **4 เท่า**

- ◆ เนื้อนุ่ม ยืดหยุ่นสูง ไม่ขาดง่าย
- ◆ ขจัดคราบสกปรกได้หมดจด
- ◆ ไม่ทิ้งรอยขีดข่วน

**150.-/PC**  
125 Pcs/Carton



ใช้ล้างรถทุกชนิด  
USED TO CLEAN CARS

- ◆ ช่วยถนอมสีรถไม่ให้เกิดรอยขนแมว
- ◆ ไม่ฉีกขาดง่าย ทนต่อกรดด่าง และสารเคมี



คืนตัวกลับสภาพเดิมได้รวดเร็ว



จับถนัดมือง่ายต่อการใช้งาน

มีรูพรุนสูง  
จับสิ่งสกปรกได้ดี

ใช้ชุบน้ำหรือน้ำยาล้างรถที่ผสมน้ำแล้ว  
บีบให้เกิดฟองเพื่อให้ได้ประสิทธิภาพ  
ในการทำสะอาด ถูเบาๆ ให้ทั่วตัวรถ



# แป้นรองเครื่องขัดกระดาษทราย

## SANDING PAD

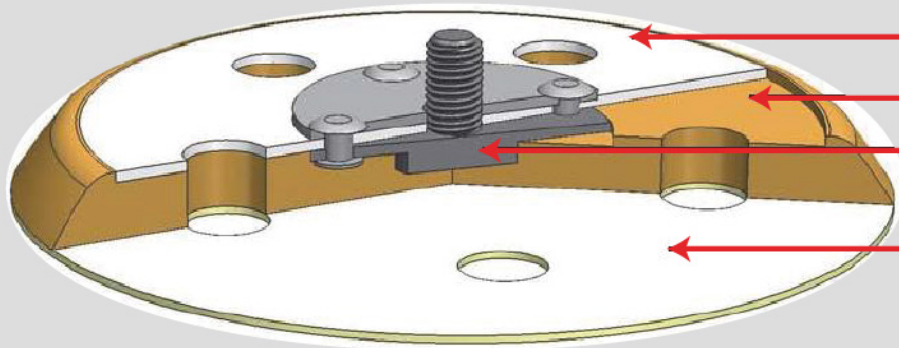

- ← Backing Plate (PU FOAM)
- ← Molded PUR
- ← One-Piece bolt
- ← PSA/Velcro (10000+use times)

### SPP5-NH

CODE	NAME	TYPE	SIZE	HOLE
<b>SPP5-NH</b>	Sanding Pad	P-PSA	5" (125mm)	No Hole
<b>SPV5-NH</b>	Sanding Pad	V-VELCRO	5" (125mm)	No Hole
<b>SPV5-3+3H</b>	Sanding Pad	V-VELCRO	5" (125mm)	3+3
<b>SPV6-6H</b>	Sanding Pad	V-VELCRO	6"	6
<b>SPV6-66H</b>	Sanding Pad	V-VELCRO	6" (150mm)	66

#### 5" ACCESORIES HOLE CONFIGURATIONS

No Hole	5 Desoutter	5+1
3+3	3+3 Special Style Ø70 / Ø86	3+3+1
8	8+1 Festo	44

AEG, Atlas Copco, Black & Decker, Bosh, DeValt, ELU, Fein, Hitachi, Kress, Makita, Metabo, Skill

#### 6" ACCESORIES HOLE CONFIGURATIONS

No Hole	6	6+1 Special Style
8+1 Festo	8+6+1	8+6+8+1
8+6+6+1	53	66

Chicago Pneumatic, Bosch, Clasen, Desoutter, DeWalt, Dynabrade, ELU, Felisatti, Flex, Hitachi, Hilti, Kress, Metabo, Orka, Ott, Peugeot



# แป้นรองเครื่องขัดกระดาษทราย

## SANDING PAD

### คุณสมบัติ / FEATURE

- ยึดติดแน่นกับแผ่นกระดาษทราย ขณะใช้งานกระดาษทรายไม่หลุดออกจากแป้น
- สามารถขัดชิ้นงานได้เร็ว และมีประสิทธิภาพสูงในการขัด ไม่สั่นสะเทือนขณะใช้งาน
- สามารถถอดเปลี่ยนกระดาษทรายกลมได้ง่าย และไม่ทำให้กระดาษทรายและแป้นเสียหาย
- เหมาะสำหรับขัดพื้นผิวเรียบและพื้นผิวที่เป็นส่วนโค้ง

• Strong adhesive with sand paper disc and when grinding the sand paper disc not easy breakout from pad. • Faster removal rates with well controlled balance and weight for vibration-free operation • Easy to change sand paper disc and not damage to paper and pad. • Good flexibility and durability. Suitable on flat and curved surface.

### คุณลักษณะสินค้า / PRODUCT DESCRIPTION

#### ชนิดหลังกาว (PSA)

- ชนิดหลังกาว (PSA) ขนาด 5 นิ้ว เกลีสวนอก ขนาด 5/16"x24 (8 มม.)
- ใช้คู่กับเครื่องขัดกระดาษทรายลมมาตรฐานทั่วไป
- ใช้คู่กับกระดาษทรายกลมหลังกาว 5"

Sumo Sanding pad PSA type that designed for use with sand paper PSA disc. Pad is made with medium density foam. Fits for Pneumatic orbital sanders with 5/16-24 EXT threads, Blue face.



#### หลังตีนตุ๊กแก (VELCRO)

- ชนิดหลังตีนตุ๊กแก (VELCRO) เกลีสวนอก
- ใช้คู่กับเครื่องขัดกระดาษทรายลมมาตรฐานทั่วไป (Pneumatic orbital sander)
- ใช้กับกระดาษทรายกลมหลังหนามเตย

Sumo Sanding pad Velcro type that designed for use with sand paper disc (Velcro). Pad is made with medium density foam. Fits for Pneumatic orbital sanders







# แป้นรองเครื่องขัดกระดาษทราย

## SANDING PAD

### หลังตีนตุ๊กแก (VELCRO) SPV2-NH

PICTURE	SIZE	THICKNESS	THREAD	HOLE	DENSITY	WEIGHT	PRICE
	2" (50mm)	10mm	M6x1mm	● No Hole	Medium	20g	100.- USSJ : 1 ชิ้น / แพ็ค, 500 ชิ้น / ลัง
	2" (50mm)	10mm	1/4"	● No Hole	Medium	20g	100.- USSJ : 1 ชิ้น / แพ็ค, 1000 ชิ้น / ลัง
<p>สินค้ากำลังเข้า</p>	2" (50mm)	10mm	5/16"x24	● No Hole	Medium	20g	100.- USSJ : 1 ชิ้น / แพ็ค, 500 ชิ้น / ลัง

### หลังตีนตุ๊กแก (VELCRO) SPV3-NH

PICTURE	SIZE	THICKNESS	THREAD	HOLE	DENSITY	WEIGHT	PRICE
	3" (75mm)	15mm	5/16"x24	● No Hole	Medium	50g	135.- USSJ : 1 ชิ้น / แพ็ค, 200 ชิ้น / ลัง





# แป้นรองเครื่องขัดกระดาษทราย

## SANDING PAD

### หลังทาว (PSA) SPP5-NH

USSจ : 1 ชิ้น / แพ็ค,  
200 ชิ้น / ลัง

PICTURE	SIZE	THICKNESS	THREAD	HOLE	DENSITY	WEIGHT	PRICE
	5" (125mm)	9mm	5/16"x24	No Hole	Medium	100g	150.-

### หลังตีนตุ๊กแก (VELCRO) SPV5-NH

USSจ : 1 ชิ้น / แพ็ค,  
200 ชิ้น / ลัง

PICTURE	SIZE	THICKNESS	THREAD	HOLE	DENSITY	WEIGHT	PRICE
	5" (125mm)	9mm	5/16"x24	No Hole	Medium	100g	150.-

### หลังตีนตุ๊กแก (VELCRO) SPV5-3+3H

USSจ : 1 ชิ้น / แพ็ค,  
200 ชิ้น / ลัง

PICTURE	SIZE	THICKNESS	THREAD	HOLE	DENSITY	WEIGHT	PRICE
	5" (125mm)	9mm	5/16"x24	3+3	Medium	100g	150.-



# แป้นรองเครื่องขัดกระดาษทราย

## SANDING PAD

หลังตีนตุ๊กแก (VELCRO) **SPV6-66H**

บรรจุ : 1 ชั้น / แพ็ค,  
100 ชั้น / ลัง

PICTURE	SIZE	THICKNESS	THREAD	HOLE	DENSITY	WEIGHT	PRICE
	<b>6"</b> (150mm)	12mm	5/16"x24	 66	Medium	130g	<b>250.-</b>



แป้นรองเครื่องขัด  
กระดาษทรายหลังตีนตุ๊กแก

VELCRO SANDING PAD

5"  
(125 mm)

Mod.  
**SPV5-DA**

ใช้กับเครื่องขัดประเภท

**Dual Action (DA)**



เครื่องขัดไร้น้ำมัน รุ่น P115

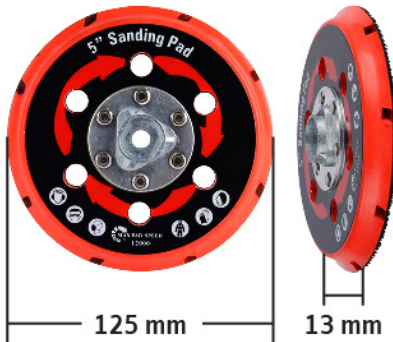

วัสดุ PU



**350.-/Pc**  
100 pcs/ctn

**Specifications**

รายละเอียดสินค้า

เส้นผ่านศูนย์กลาง (Diameter)	125 mm
ความหนา (Thickness)	13 mm
ประเภท (Type)	ตีนตุ๊กแก (Velcro)
วัสดุ (Material)	PU
ระยะการหนีศูนย์กลาง (Orbit)	15mm
ความเร็วรอบ (Max speed)	12000 RPM
ความหนาแน่น (Density)	ปานกลาง (Medium)
เกลียว (Thread)	5/16"x24UNF
น้ำหนัก (Weight)	103.2 g

**การใช้งาน**

ใช้ยึดติดกับกระดาษทรายหลังตีนตุ๊กแก และต่อเข้ากับเครื่องขัดแบบ Dual Action (DA) สำหรับขัด เคลือบสี สำหรับรถยนต์และรถจักรยานยนต์

**ข้อแนะนำ**

เลือกขนาดให้เหมาะสมกับการใช้งาน

**คำเตือน**

ควรสวมอุปกรณ์ป้องกันตัวในขณะที่ใช้งาน



# แผ่นขัดขนแกะสั้นเสริมฟองน้ำ STRAIGHT EDGE SHORT WOOL FOAM PAD

## ขัดลบรอยลึกได้รวดเร็ว

ทำจากขนแกะคุณภาพดี ทำให้มีความสามารถ  
ในการลบรอยขีดข่วน  
บนผิวสีอย่างรวดเร็ว



DESCRIPTION	THICKNESS	WEIGHT/PC	PACKING	PRICE
-------------	-----------	-----------	---------	-------

Model : S3

Size : 3"

- Wool With Streak
- Velcro 78 mm
- Straight Edge
- Without Hole In The Middle

21 mm

11 g

1/Pack, 500/Carton

90.-/PC



Model : S5

Size : 5"

- Wool With Streak
- Velcro Diameter 128-130 mm
- Wool Diameter 150 mm
- Bevel Edge
- Hole Diameter 22 mm

26 mm

42 g

1/Pack, 100/Carton

350.-/PC



Model : S6

Size : 6"

- Wool With Streak
- Velcro Diameter 148-150 mm
- Wool Diameter 170 mm
- Bevel Edge
- Hole Diameter 22 mm

26 mm

52 g

1/Pack, 100/Carton

500.-/PC



### คุณสมบัติ | FEATURE

แผ่นขัดขนแกะสั้นเสริมฟองน้ำตรงกลาง ขอบฟองน้ำที่ขึ้นให้บานออกเป็นงาน ช่วยป้องกันเป็นขีดโดนสีรถได้อย่างดี ด้านหลังเป็นแผ่นผ้าสักหลาดสำหรับยึดติด เป็นทหนาเตย มีความยืดหยุ่นสูง ทนทาน ใช้งานได้ยาวนาน

The upper layer is short wool and the middle layer is foam for Anti-Vibration while polishing. The foam designed to bevel edge to protect backing pad touch the car very well. The third layer is Velcro cloth for sticking to backing pad. High flexibility, durable and long lasting.

### เหมาะสำหรับ | SUITABLE

ใช้สำหรับงานขัดเปิดผิวสีรถยนต์ ขัดลบรอยลึก รอยขีดข่วน ขัดปรับสภาพสีผิวที่เรียบเนียน ขัดคราบสกปรก คราบน้ำที่ฝังตัวบนชิ้นสีเป็นเวลานาน คราบยางมะตอย คราบยางไม้ คราบมูลนก จะช่วยให้รอยต่างๆ หายไปและดูเงางามเหมือนใหม่อีกครั้ง สามารถใช้งานได้กับรถยนต์ เฟอร์นิเจอร์ พื้นหินอ่อน และพื้นผิวอีกมากมาย

Used for surface preparing, polishing to remove deep scratches, abrasion, surface reconditioning, dirt, water stains, asphalt stains, wood stains and bird dropping stains. This will make the marking totally disappear and look more shine like new again. Can be used for polishing car, furniture, marble floor and etc.

### วิธีการใช้งาน | HOW TO USE

- ตัดตั้งแผ่นขัดขนแกะสั้นเสริมฟองน้ำเข้ากับเครื่องขัด
- เทน้ำยาขัด/ผงขัด ลงบนแผ่นขัดหรือบนพื้นผิวที่ต้องการขัดโดยตรง จากนั้นจึงเริ่มขั้นตอนการขัด
- Attaching to the polishing machine
- Pour the polishing liquid, polishing powder onto the polishing pad or surface and then start polishing





# แผ่นขัด/ลูกขัดขนแกะ

## LAMB WOOL PAD

### สำหรับงานขัดเปิดผิวสีรถยนต์

ขัดลบรอยลึก รอยขีดข่วน  
ขัดปรับสภาพสีผิวให้เรียบเนียน  
สามารถใช้งานได้กับรถยนต์  
เฟอร์นิเจอร์ พื้นหินอ่อน และพื้นผิวอีกมากมาย



DESCRIPTION	THICKNESS	WEIGHT/PC	PACKING	PRICE
 <p>ลูกขัดขนแกะสีขาว Lamb Wool Pad <b>Model : 31W</b> <b>Size : 3"</b></p> <ul style="list-style-type: none"><li>• Diameter of velcro is (78-80mm)</li><li>• The backing of velcro is circle</li><li>• There is no hole in the middle of wool pad</li><li>• White color wool</li></ul>		12 g	1/Pack, 500/Cartron	125.-/PC
 <p>แผ่นขัดขนแกะยาว DA Long Wool Pad <b>Size : 5"</b></p> <ul style="list-style-type: none"><li>• Diameter of velcro is (150mm)</li><li>• The backing of velcro is circle</li><li>• Hole Diameter 22 mm</li><li>• White color wool</li></ul>	22 mm	39 g	1/Pack	350.-/PC

### คุณสมบัติ | FEATURE

ลูกขัดขนแกะ : ใช้ขัดเงาสีกับวัสดุเนื้ออ่อน งานพลาสติกที่ต้องการความละเอียด ความคมชัด งานขัดในอุตสาหกรรมรถยนต์ ด้านหลังเป็นแผ่นพลาสติคสำหรับยึดติด เป็นขนแกะแท้ มีความยืดหยุ่นสูง ทนทาน ใช้งานได้ยาวนาน  
แผ่นขัดขนแกะยาว : สามารถ ลบรอยหนัก รอยขนแมว สีทองคล้ำ ขัดคราบไคร้ รกเหลือง ลบรอยลึก รอยขีดข่วน ลบรอยไฮโดรแกรม รูดตรงกลาง ด้านหลังเป็นแผ่นพลาสติคสำหรับยึดติด เป็นขนแกะแท้ มีความยืดหยุ่นสูง ทนทาน ใช้งานได้ยาวนาน

### เหมาะสำหรับ | SUITABLE

ติดตั้งแผ่นขัดขนแกะกับเครื่องขัด เหนือยาขัด/พองขัด ลงบนแผ่นขัดหรือบนพื้นผิวที่ต้องการขัดโดยตรง จากนั้นจึงเริ่มขั้นตอนการขัด ควรจะสะบัดขนแกะออกก่อนก่อนการใช้งานทุกครั้ง หลังจากการใช้งานควรชะล้างทำความสะอาดเพื่อไม่ให้ฝุ่น หรือสิ่งสกปรกติดอยู่กับขัด





# แผ่นขัดฟ้ายีนส์เสริมฟองน้ำ 5" STRAIGHT EDGE DENIM FOAM PAD

**ใช้ขัดเปิดสี ขัดลบรอยลึก  
รอยขีดข่วน ขัดปรับผิวสัมผัส  
ค่าคัทสูง ขัดใสไว**

แผ่นขัดเป็นชนิดหลังตีนตุ๊กแก  
ใช้ได้ทั้งเครื่องขัดโรตารีและ DA  
ไบเดนนิมเทียบเท่ากับกระดาษทรายเบอร์  
#2000-3000  
สำหรับงานขัดเปิดผิวสีรถยนต์  
ขัดลบรอยลึก รอยขีดข่วน รอยลึก  
ขี้นก ยางไม้ ขัดปรับสภาพ(ผิวสัมผัส)  
สามารถใช้งานได้ดีกับรถยนต์ เฟอร์นิเจอร์  
พื้นหินอ่อน และพื้นผิวอีกมากมาย



DESCRIPTION	THICKNESS	WEIGHT/PC	PACKING	PRICE
 Size : 5" <ul style="list-style-type: none"><li>• Diameter of velcro is (150mm)</li><li>• The backing of velcro is circle</li><li>• There is no hole in the middle</li></ul>		17 g	1/Pack	350.-/PC

## คุณสมบัติ | FEATURE

ใบขัดฟ้ายีนส์มีประสิทธิภาพในการขัดลบรอยสูงใช้ในการลบรอยหนัก เช่น รอยลึก , ขี้นก , ยางไม้ รวมถึงการขัดปรับสภาพ(ผิวสัมผัส) มีแผ่นรอง ช่วยเพิ่มความนุ่ม และ ยึดหยุ่นขณะขัด ทำให้ช่วยลดการเกิดรอยได้ดียิ่งขึ้นใช้ได้ทั้งเครื่องขัดโรตารีและ daไบเดนนิมเทียบเท่ากับกระดาษทรายเบอร์ #2000-3000

## เหมาะสำหรับ | SUITABLE

ใช้ขัดปรับลดชั้นแลคเกอร์ที่เป็นคลื่นผิวสัมผัส รอยหนัก ใ้ริยบเนียน  
ใช้ได้กับเครื่องขัดโรตารีและDA  
ใช้คู่กับน้ำยาขัดหยาบหรือขัดละเอียด



ฟองน้ำรองเครื่องขัด  
กระดาษทราย

**INTERFACE PAD**

**6"**



**120.-/PC**

1/Pack, 250/Cartron  
Net Weight 20g

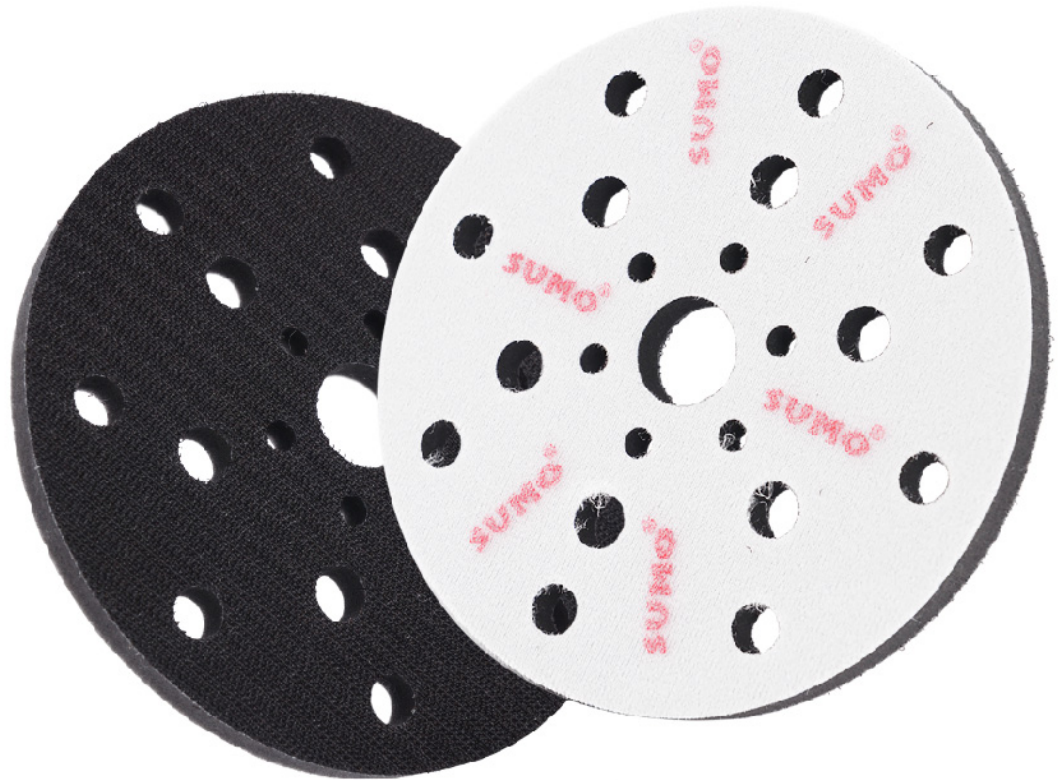

## Mod. FV6-21H

เหมาะสำหรับ : เป็นฟองน้ำที่ใช้สำหรับติดระหว่าง  
กระดาษทรายกับแป้นขัด ช่วยเพิ่มความยืดหยุ่นในการขัด  
ง่ายต่อการเข้าโค้งเข้ามุม  
ทำให้งานขัดออกมาเนียนเรียบสม่ำเสมอไม่เป็นรอยขูดขีด  
ที่สีผิว ออกแบบให้มีรู ช่วยในการดูดฝุ่น

Used between abrasive disc and sanding pad  
provide more flexibility make getting into corners  
easier and create a perfectly smooth surface.  
Designed holes to help clear dust from the disc  
and work surface, prolonging disc life.

คำแนะนำ : เลือกใช้ฟองน้ำที่มีขนาดพอดีกับแป้นขัด  
เพื่อให้ได้งานออกมาอย่างมีประสิทธิภาพ

SUGGESSTION : Match with the right size  
sanding pad and abrasive disc for effective result





-  สีแดง ขัดหยาบ (Coarse)
-  สีเหลือง ขัดละเอียด (Medium)
-  สีดำ ขัดชักเงา (Soft&Fine)

**ทำจากฟองน้ำของเยอรมันที่มีความละเอียด สามารถลบรอยขีดข่วนเกาะ ให้ความเงางามเหมือนกระจก ขึ้นอยู่กับความละเอียดของน้ำยาที่ขัด**

*Product made from authentic Germany fine sponge which completely remove swirls and provide a mirror shine on your car. Depending on the quality of polishing compounds that applied*



DESCRIPTION	WEIGHT/PC	PACKING	PRICE
 <p><b>Model : FE3</b>  <b>Size : 3"</b>            - Diameter 78-80mm            - Flat backing            - Without hole in the middle            - Thickness 30mm</p>	6.5 g	1/Pack, 500/Carton	100.-/PC
 <p>โฟม PU 3"xM16x2.0mm</p>			
 <p><b>Model : FE7</b>  <b>Size : 7"</b>            - OD=190mm            - ID (velcro)=170mm            - Flat backing            - Hole diameter 22mm            - Thickness 30 mm</p>	35 g	1/Pack, 100/Carton	350.-/PC
 <p>โฟม PU 6"xM16x2.0mm</p>			
 <p><b>Model : FW8</b>  <b>Size : 8"</b>            - OD=210mm            - ID (velcro)=170mm            - Concave backing            - Hole diameter 22mm            - Thickness 40 mm</p>	45 g	1/Pack, 60/Carton	350.-/PC
 <p>โฟม PU 7"xM16x2.0mm</p>			

Foam with Velcro cloth backin. The small foam pad which is good to get inside every corner and hard-to-reach areas. The upper foam is corrugated which will help to reduce the heat. Make a smooth polished and extend lifespan. Foam texture has more exible, durable, does not tear easily and without scratches



**SUMO<sup>®</sup>**  
**INDUSTRIAL**

ลูกขัดขนแกะสองหน้า

**DOUBLE SIDE 9"**  
**100% WOOL PAD**

ลูกขัดขนแกะ SUMO ขัดได้ "เร็วกว่า-ทนกว่า"  
ลูกขัดทั่วไปในท้องตลาด



ผลิตจากขนแกะออสเตรเลียสกัดเกลียว ทำให้มีความสามารถในการลบรอยขีดข่วน  
หรือรอยกระตาศทรายตั้งแต่เบอร์ 1000 ขึ้นไป บนผิวสีได้อย่างรวดเร็ว

หยาบ  
COARSE

ละเอียด  
FINE



ลูกขัดขนแกะ 100% ขนาด 9" ออกแบบมาเป็นพิเศษเพื่อให้สามารถใช้งานได้อย่างยาวนานอย่างต่อเนื่อง ใช้สำหรับลบรอย  
กระตาศทราย

**DOUBLE-SIDED WOOL PAD** SOFT EDGE BUFFING PAD, DESIGNED FOR EXTENDED LIFESPAN SPECIFICALLY FOR USE WITH BUFFING TO PRODUCE  
OR CAR TO GLITTER WITH ON PAINT SURFACES

**วิธีใช้ :** ใช้คู่กับยาขัดหยาบ โดยหยอดน้ำยาขัดประมาณ 15 มิลลิลิตร ใช้ความเร็วเริ่มต้น 600 รอบต่อนาที เพื่อกระจายน้ำยาขัด จากนั้น  
ค่อยเพิ่มความเร็วในการขัดทีละสเต็ปจนถึง 2000 รอบต่อนาที (\*สูงสุดไม่ควรเกิน 2000 รอบต่อนาที)

**HOW TO USE :** Used with specially cutting compound by drop compound 15 ml., The speed begin 600 RPM to spread the compound. Then  
gradually increase the speed is 2000 RPM step by step. (\*Max speed 2000 RPM)

รุ่น Model	สี Color	ขนาด Size	ความหนา Thickness	เกลียว Thread	น้ำหนัก Weight	บรรจุ Packing	ราคา Price
92Y	สีเหลือง	9"	2"	5/8"-11	250	25	800.-/Pc
92W	สีขาว	9"	2"	5/8"-11	250	25	750.-/Pc

**คำเตือน**

**WARNING!**

- ควรทำความสะอาดลูกขัดเป็นระยะเพื่อขจัดยาขัดส่วนเกินออกจากลูกขัด
- ไม่ควรซักลูกขัดเพราะจะทำให้เส้นใยขนแกะเกิดการหดตัว หากมีการซักควรซักด้วยน้ำเย็นเท่านั้น (15-27°C)  
ห้ามใช้น้ำร้อน ฟองซักฟอก และสารละลายที่มีฤทธิ์เป็นด่างสูงในการซัก หากต้องการซักด้วยเครื่องซักผ้า  
ตั้งค่าเป็นโหมดซักถนอมผ้าเท่านั้น
- ห้ามใช้กับเครื่องอบผ้าแห้ง

- Periodically clean buffing pad to remove compound excess the buffing pad off.
- Do not wash the "Sheep Wool Pad", washing causes shrinkage of wool fibers. Use only cool water  
(15-27°C) and do not use hot water, strong or alkaline detergents or solvents. If wanted use washing  
machines with gentle agitation only.
- Do not use machine drying is not recommended.



แป้น PU รองเครื่องขัด

# PU VELCRO BACKING PAD



**Flexible**

ทำจากพียูที่มีความอ่อนตัวสูง สามารถเข้าถึงซอกมุม พื้นผิวโค้งได้อย่างง่ายดาย



DESCRIPTION	WEIGHT/PC	PACKING	PRICE
3"xM16x2.0mm	35 g	1/Pack, 200/Carton	200.-/PC
3"xM14x2.0mm	35 g	1/Pack, 200/Carton	200.-/PC

แป้นฟองน้ำ ขอบนูนให้ตัวได้ดี แป้นจับแข็งแรง หลังสีทึบเหมาะสำหรับจับแป้นขัด ขนาด 3"



5"xM14x2.0mm	86.2 g	1/Pack, 175/Carton	300.-/PC
--------------	--------	--------------------	----------

แป้น PU สีเหลือง ขอบนูนให้ตัวได้ดี แป้นจับแข็งแรง หลังสีทึบเหมาะสำหรับจับแป้นขัด ขนาด 5" หรือ 6"



6"xM16x2.0mm	115 g	1/Pack, 100/Carton	350.-/PC
--------------	-------	--------------------	----------

แป้น PU สีเหลือง ขอบนูนให้ตัวได้ดี แป้นจับแข็งแรง หลังสีทึบเหมาะสำหรับจับแป้นขัด ขนาด 5" หรือ 6"



7"xM16x2.0mm	117 g	1/Pack, 100/Carton	400.-/PC
--------------	-------	--------------------	----------

แป้น PU สีเหลือง ขอบนูนให้ตัวได้ดี แป้นจับแข็งแรง หลังสีทึบเหมาะสำหรับจับแป้นขัด ขนาด 7" หรือ 8"



ข้อควรระวัง | CAUTION เลือกใช้แป้นขัดที่มีขนาดพอดีหรือเล็กกว่าขนาดของแป้นขัด เพื่อป้องกันไม่ให้แป้นขัดสัมผัสสัณฐาน



# ข้อต่อแปดเหลี่ยมทองเหลือง

## THE THREAD ADAPTOR



รายละเอียดสินค้า	
ขนาดสินค้า	16 มม. (5/8")
สี	ทองเหลือง
น้ำหนัก	62 กรัม
บรรจุ	1 ชิ้น
ราคา	<b>200.-/ชิ้น</b>



**วิธีใช้ :** เพื่อต่อกับแป้นขัดขนแกะ 2 หน้า 5/8" หรือต่อแป้นขัดเกลียว 5/16"  
**ข้อแนะนำ :** เลือกขนาดไซส์ให้เหมาะสม